

ÜRÜN KATALOĞU





Hakkımızda / ABOUT US / مقدمة

www.lady.com.tr

Konya' dan dünyaya yayılan bir marka, SARAYLI. Çeyrek asırlık üretim hayatına, birçok başarıyı ve müşteri memnuniyetini sığdıran sektörünün en önemli markalarından biri... Global seviyede bilgi ve teknoloji kullanımına inanan, işbirliği ve güven temelinde istikrarla atılımlar yapmayı kendine ilke edinen SARAYLI bu temel üzerinde büyümeyi ve gelişimini sürdürüyor.

Sürekli gelişim, değişmez kalite yaklaşımını ve koşulsuz müşteri memnuniyeti ilkelerine, üretim ile birlikte satış sonrasında da taviz vermeyen SARAYLI, projeksiyonu'nu hep bu doğrultuda gerçekleştirmektedir.

Konya Organize Sanayi Bölgesinde toplam 70.000 m2 açık alanda kurulu, 32.000 m2'lik kapalı alana sahip tesislerinde faaliyetini sürdürmektedir. Tam otomatik üretim hatlarında, ütü masası, kurutmalık ve merdiven üretimini uluslar arası normlara göre gerçekleştirmektedir. Ulusal ve uluslararası birçok kalite belgesine sahip olan SARAYLI, ürünlerinin tasarımı, ergonomisi ve dayanıklılığı ile müşterilerinin beklentilerini en üst düzeyde karşılamaktadır.

SARAYLI ve LADY markalarını, ulusal ve uluslar arası pazarda yürütmüş olduğu pazarlama ve iletişim faaliyetleri ile çok geniş kitlelere ulaştırmıştır. Yurt içine son derece geniş bir ürün yelpazesi sunan SARAYLI, 30'un üzerinde ülkeye ihracat yaparak ülke ekonomisine katkıda bulunmaktadır.

Sarayli in KONYA is one of the most expanding brands all around the world. It has also been on the top in terms of production and customers' satisfaction for over 25 years. The principle that lies behind the success of our company is the eminent use of information and technology on a global level and the stable progress that is based on cooperation and trust.

Sarayli is always conducting its projection according to the principles of continues development, constant quality approach and unconditional customer satisfaction both during the production and aftersales.

It is operating its activities in 32.000 m² facility founded on totally 70.000 m² open area with Konya Organized Industrial Zone.

Sarayli produces ironing boards, laundry frames and ladders in its full machinery lines according to the international standards . Moreover, The brand Sarayli has been issued the widest EN1004 certificate plus many national and international certificates as a result its products' design, ergonomoy and endurance throughout the years.

Sarayli and Lady gained their fame and wide-recognition in the national and international markets through an expanding range of marketing and communication with the enormous database of customers all around the world.Sarayli, on the other hand, contributes to the state economy by exporting its very large products group to more than 46 different countries.

كوتيا سرايلى هي واحدة من العلامات التجارية الأكثر توسعاً في جميع أنحاء العالم. كما أنها كانت ومازالت في القمة من حيث الإنتاج ورضا العملاء لأكثر من 25 عامًا. المبدأ الذي يكمن وراء نجاح شركتنا هو الاستخدام البارز للمعلومات والتكنولوجيا على المستوى العالمي والتقدم المستمر الذي يقوم على التعاون والثقة.

تعمل سرايلى دائماً على تقديم خدماتها وفقاً للمبادئ التطوير المستمر، ونهج الجودة الدائم ورضا العملاء غير المشروط في كل من الإنتاج وما بعد البيع.

وتقوم الشركة بتشغيل أنشطتها في منشأة تبلغ مساحتها 32.000 متر مربع من اصل مساحة مفتوحة تبلغ 70.000 متر مربع بالكامل في منطقة كوتيا الصناعية المنظمة

واسعة النطاق بالإضافة إلى العديد من الشهادات الوطنية والدولية نتيجة لتصميم منتجاتها وبيئة (EN1004) تنتج شركة سرايلى ألواح الكي ومناشر الغسيل والسلام من خلال مكان خاصة تعمل وفقاً للمعايير الدولية. كما أنها تحوز على شهادة العمل والقدرة على التحمل على مر السنين

اكتسبت كوتيا سرايلى الشهرة والقناعة اللامحدودة في الأسواق الوطنية والدولية من خلال توسيع نطاق التسويق والتواصل مع قاعدة البيانات الضخمة للعملاء في جميع أنحاء العالم

ومن جهة أخرى ، تساهم شركة سرايلى في اقتصاد الدولة بتصديرها مجموعة منتجات هائلة لأكثر من 46 دولة في جميع أنحاء العالم







Tabla Ebadı Ironing Surface قياسات الطاولة	Ürün Ebadı Product Dimension قياسات المنتج	Ambalaj Ebadı Package Dimension حجم التغليف	1m ² /Adet 1m ² /Units حجم متر مكعب	Koli İçi Adedi Units/Carion العدد داخل العبوة	Ağırlık (kg) Weight الوزن	Koli Ebadı Carion Dimensions قياسات الكرتون
38x120	146x38x90	151x39x8	21	2	8,65	157x40x17



Tabla Ebadı Ironing Surface قياسات الطاولة	Ürün Ebadı Product Dimension قياسات المنتج	Ambalaj Ebadı Package Dimension حجم التغليف	1m ² /Adet 1m ² /Units حجم متر مكعب	Koli İçi Adedi Units/Carion العدد داخل العبوة	Ağırlık (kg) Weight الوزن	Koli Ebadı Carion Dimensions قياسات الكرتون
42x125	145x42x90	154x48x8	15	2	8,3	155x48x18

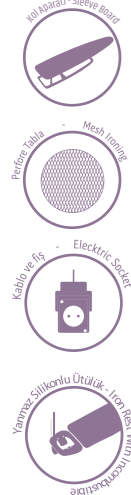
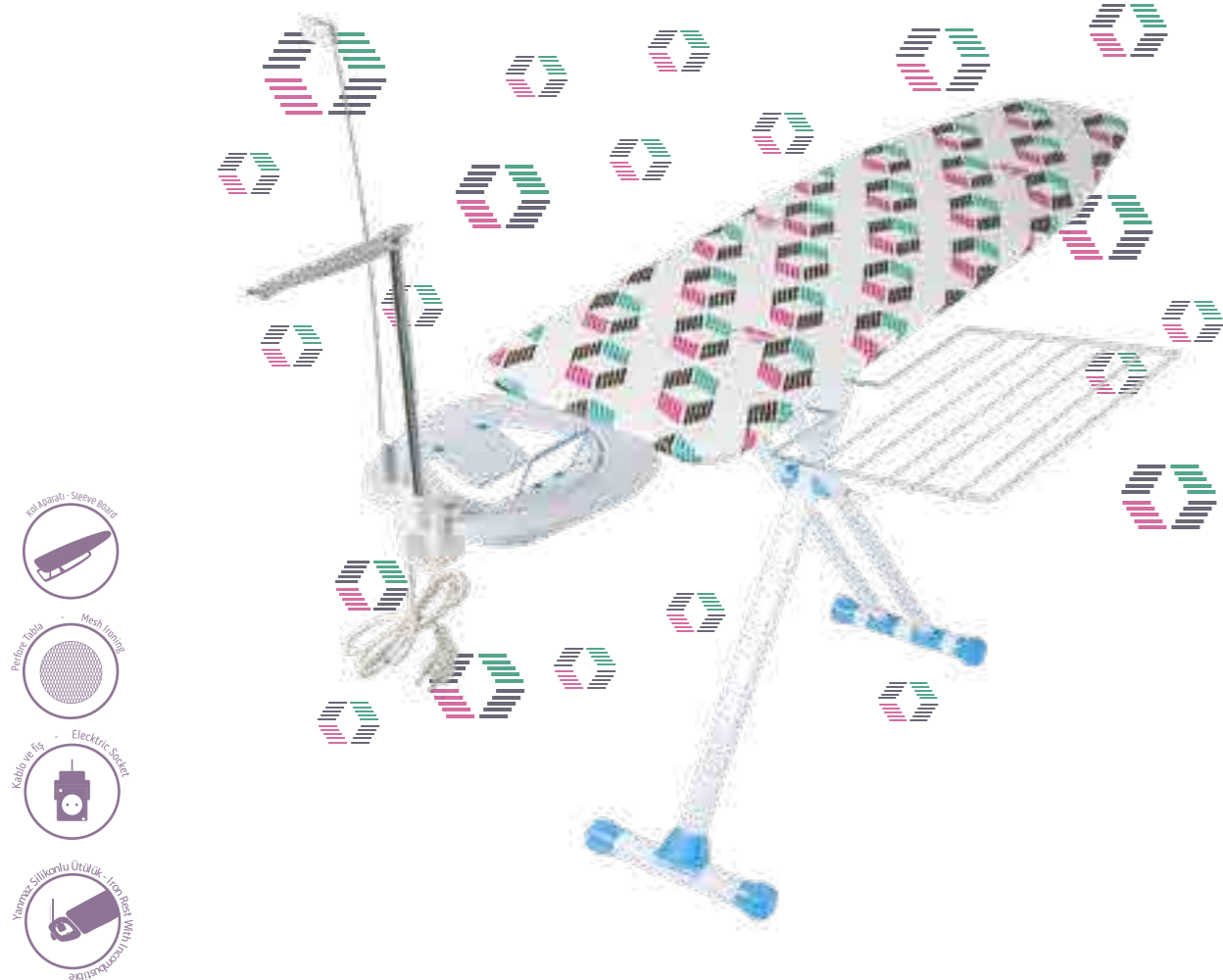

TR

- Genel Özellikler**
- Buhar geçirebilen gözenekli sac ütü tablası
 - 360° dönebilen dikey konumlu ütü park yeri
 - Katlanabilir askı ve sepet aparatları
 - Özel kol ütüleme aparatı
 - TSE damgalı kablo ve priz (topraklı priz kullanınız)
 - Ütü zeminini koruyan ısıya dayanıklı silikon tıparlar
 - 60-90 cm arasında yüksekliği ayarlanabilme
 - Ütünün rahat hareket edebilmesi ve istenilen uzaklığa ulaşmasını sağlayan yaylı anten
 - Kablo sarma bölümü
 - Fırınlanmış elektrostatik boyalı metal aksamlar
 - Renkli parlak kumaş

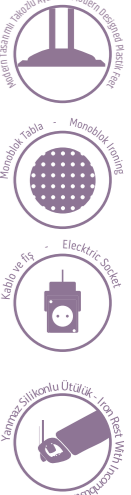
EN

- General Properties**
- Steam-permeable porous upper table
 - Vertically positioned iron park capable of rotating 360°
 - Foldable hanger and basket apparatus
 - Special sleeve ironing apparatus
 - Cable and socket endorsed by the turkish standards institute (use only grounded sockets)
 - Heat-resistant silicone stoppers protecting the bottom side of the iron
 - Height adaptable between 60-90 cm
 - Spring antenna enabling the iron to move freely and to reach even the remotest points
 - Cable drum
 - Electrostatically dyed metal accessories
 - Colored bright cover

AR

- المواصفات الفنية**
- طبلية تحتوي على منافذ لتصريف البخار
 - موضع المكوى قابل للدوران 360 درجة
 - سلة قابلة للطي
 - مقابض سيليكون مقاومة للحرارة لحماية موضع المكوى
 - عيارات الارتفاع 60-90 سم
 - اثنين هوائي للتحكم بحركة المكواة
 - مكان لتخزين الكيبل الكهربائي
 - طلاء الكترول ستاتيكي / طلاء غباري لاقسام المعدن
 - قماش ملون لميع

TR

- Genel Özellikler**
- Buhar geçirebilen gözenekli sac ütü tablası
 - 360° dönebilen dikey konumlu ütü park yeri
 - Katlanabilir askı ve sepet aparatları
 - Özel kol ütüleme aparatı
 - TSE damgalı kablo ve priz (topraklı priz kullanınız)
 - Ütü zeminini koruyan ısıya dayanıklı silikon tıparlar
 - 60-90 cm arasında yüksekliği ayarlanabilme
 - Ütünün rahat hareket edebilmesi ve istenilen uzaklığa ulaşmasını sağlayan yaylı anten
 - Kablo sarma bölümü
 - Fırınlanmış elektrostatik boyalı metal aksamlar
 - Renkli parlak kumaş

EN

- General Properties**
- Steam-permeable porous upper table
 - Vertically positioned iron park capable of rotating 360°
 - Foldable hanger and basket apparatus
 - Special sleeve ironing apparatus
 - Cable and socket endorsed by the turkish standards institute (use only grounded sockets)
 - Heat-resistant silicone stoppers protecting the bottom side of the iron
 - Height adaptable between 60-90 cm
 - Spring antenna enabling the iron to move freely and to reach even the remotest points
 - Cable drum
 - Electrostatically dyed metal accessories
 - Colored bright cover

AR

- المواصفات الفنية**
- طبلية تحتوي على منافذ لتصريف البخار
 - موضع المكوى قابل للدوران 360 درجة
 - سلة قابلة للطي
 - مقابض سيليكون مقاومة للحرارة لحماية موضع المكوى
 - عيارات الارتفاع 60-90 سم
 - اثنين هوائي للتحكم بحركة المكواة
 - مكان لتخزين الكيبل الكهربائي
 - طلاء الكترول ستاتيكي / طلاء غباري لاقسام المعدن
 - قماش ملون لميع

CODE 2224

Electrical Ironing Board
DELUX

Lady®

Lady®

Electrical Ironing Board
LINDA CODE 2225

Tabla Ebadı
Ironing Surface
قياسات الطاولة

125x42

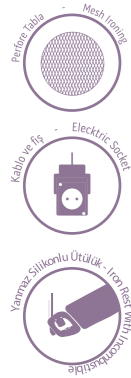

Ürün Ebadı
Product Dimension
قياسات المنتج

153x95x90

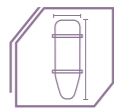

Ambalaj Ebadı
Package Dimension
حجم التغليف

170x42x9



1m²/Adet
1m²/Units
حجم متر مكعب

15



Koli İçi Adedi
Units/Carion
العدد داخل العبوة

2



Ağırlık (kg)
Weight
الوزن

7,75



Koli Ebadı
Carion Dimensions
قياسات الكرتون

171x42x19

● Gri
Grey

○ Beyaz
White



8 691027 000061

TR

- Genel Özellikler
- Otomatik kol sayesinde 40-90 cm yükseklik ayarı
 - Tamamı elektrostatik fırınlanmış toz boya
 - Perfore preslenmiş ütü tablası
 - Renkli parlak kumaş
 - Ütülemeyi kolaylaştıran tasarım
 - Yanmaz silikonlu ütülük
 - Buhar kazanı için özel tasarlanmış ütülük.

EN

- General Properties
- Automatic height adjustment 40 to 90 cm
 - Completely electrostatic stainless paint
 - Mesh top ironing surface
 - Colored bright cover
 - Special design to facilitate ironing
 - Special iron rest with incombustible silicon fittings
 - Special designed iron rest for steam tank.

AR

- المواصفات الفنية
- طبلية تحتوي على منافذ لتصريف البخار / شبكة / ماش
 - مقابس سيلكون مقاومة للحرارة لحماية موضع المكوى
 - عيارات الارتفاع 40-90 سم
 - تصميم مبتكر لسهولة عملية الكي
 - طلاء الكترولو ستاتيكي / طلاء غباري لاقسام المعدن
 - قماش ملون لميع
 - يحتوي على مكان خاص للمكواة البخارية



Tabla Ebadı
Ironing Surface
قياسات الطاولة

126x46



Ürün Ebadı
Product Dimension
قياسات المنتج

156x46x90



Ambalaj Ebadı
Package Dimension
حجم التغليف

163x46x19



1m²/Adet
1m²/Units
حجم متر مكعب

14



Koli İçi Adedi
Units/Carion
العدد داخل العبوة

2



Ağırlık (kg)
Weight
الوزن

7,95



Koli Ebadı
Carion Dimensions
قياسات الكرتون

164x46x19

● Gri
Grey

○ Beyaz
White



8 691027 002300

TR

- Genel Özellikler
- Otomatik kol sayesinde 60-90 cm yükseklik ayarı
 - Tamamı elektrostatik fırınlanmış toz boya
 - Perfore preslenmiş ütü tablası
 - Renkli parlak kumaş
 - Ütülemeyi kolaylaştıran tasarım
 - Isıya dayanıklı plastik ütülük

EN

- General Properties
- Automatic height adjustment 60 to 90 cm
 - Completely electrostatic stainless paint
 - Mesh top ironing surface
 - Colored bright cotton cover
 - Special design to facilitate ironing
 - Special iron rest with incombustible silicon fittings

AR

- المواصفات الفنية
- طبلية تحتوي على منافذ لتصريف البخار / شبكة / ماش
 - مقابس سيلكون مقاومة للحرارة لحماية موضع المكوى
 - عيارات الارتفاع 60-90 سم
 - تصميم مبتكر لسهولة عملية الكي
 - طلاء الكترولو ستاتيكي / طلاء غباري لاقسام المعدن
 - قماش ملون لميع

Saraylı
tam düşündüğünüz gibi | just as you thought

Saraylı
tam düşündüğünüz gibi | just as you thought

CODE 2221 Electrical Ironing Board
CONCORDE

Lady®

Lady®

Electrical Ironing Board
GROWN CODE 2215



Tabla Ebadı Ironing Surface قياسات الطاولة	Ürün Ebadı Product Dimension قياسات المنتج	Ambalaj Ebadı Package Dimension حجم التغليف	1m²/Adet 1m²/Units حجم متر مكعب	Koli İçi Adedi Units/Cartron العدد داخل العبوة	Ağırlık (kg) Weight الوزن	Koli Ebadı Caron Dimensions قياسات الكرتون
125x42	153x42x90	159x42x7	19	2	7,9	160x43x15



Tabla Ebadı Ironing Surface قياسات الطاولة	Ürün Ebadı Product Dimension قياسات المنتج	Ambalaj Ebadı Package Dimension حجم التغليف	1m²/Adet 1m²/Units حجم متر مكعب	Koli İçi Adedi Units/Cartron العدد داخل العبوة	Ağırlık (kg) Weight الوزن	Koli Ebadı Caron Dimensions قياسات الكرتون
125x42	147x42x86	154x42x8	19	2	7,95	155x43x16

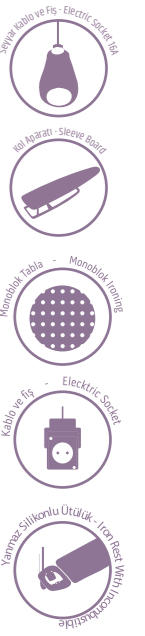
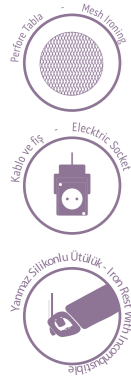

TR

Genel Özellikler

- Buhar geçirebilen gözenekli sac ütü tablası
- Buhar kazanı için özel tasarlanmış ütülük.
- Otomatik kol sayesinde 40- 90 cm yükseklik ayarı
- Renkli parlak kumaş
- Ütülemeyi kolaylaştırıcı tasarım
- Fırınlanmış elektrostatik boyalı metal aksesuarlar

EN

General Properties

- Steam-permeable porous upper table
- Special designed iron rest for steam tank.
- Automatic height adjustment 40 to90 cm
- Colored bright cover
- Special design to facilitate ironing.
- Electrostatically dyed metal accessories

AR

المواصفات الفنية

• طبلية تحتوي على منافذ لتصريف البخار / شبكة / ماش يحتوي على مكان خاص للمكواة البخارية

• عيارات الارتفاع 40-90 سم

• تصميم مبتكر لسهولة عملية الكي

• طلاء الكترولو ستاتيكي / طلاء غباري لاقسام المعدن

• قماش ملون لميع

TR

Genel Özellikler

- Otomatik kol sayesinde 60-90 cm yükseklik ayarı
- Tamamı elektrostatik fırınlanmış toz boya
- Monoblok preslenmiş ütü tablası
- Isıya dayanıklı teflon kumaş
- Ütülemeyi kolaylaştırıcı tasarım
- Yanmaz silikonlu ütülük

EN

General Properties

- Automatic height adjustment 60 to 90 cm
- Completely electrostatic stainless paint
- Monoblock steel top ironing surface
- Heat resistant teflon cover
- Special design to facilitate ironing
- Special iron rest with incombustible silicon fittings

AR

المواصفات الفنية

• طبلية تحتوي على منافذ لتصريف البخار / صاج مخوم / منوبلوك مقاس سيليكون مقاومة للحرارة لحماية موضع المكوى

• عيارات الارتفاع 60-90 سم

• تصميم مبتكر لسهولة عملية الكي

• طلاء الكترولو ستاتيكي / طلاء غباري لاقسام المعدن ستينليس

• قماش مقاوم للاحتراق / تيفلون

CODE 2222 Electrical Ironing Board
FLORA

Lady®

Lady®

Electrical Ironing Board
NEW FAVORI CODE 2213



Tabla Ebadı Ironing Surface قياسات الطاولة	Ürün Ebadı Product Dimension قياسات المنتج	Ambalaj Ebadı Package Dimension حجم التغليف	1m²/Adet 1m²/Units حجم متر مكعب	Koli İçi Adedi Units/Carton العدد داخل العبوة	Ağırlık (kg) Weight الوزن	Koli Ebadı Carton Dimensions قياسات الكرتون
46x126	150x46x90	157x46x8	16	2	8,5	158x46x17



Tabla Ebadı Ironing Surface قياسات الطاولة	Ürün Ebadı Product Dimension قياسات المنتج	Ambalaj Ebadı Package Dimension حجم التغليف	1m²/Adet 1m²/Units حجم متر مكعب	Koli İçi Adedi Units/Carton العدد داخل العبوة	Ağırlık (kg) Weight الوزن	Koli Ebadı Carton Dimensions قياسات الكرتون
44x130	147x44x90	156x45x8	16	2	8,65	157x46x17

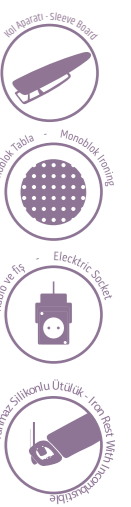
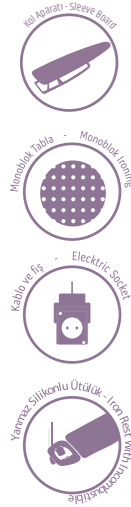

TR

- Genel Özellikler**
- Otomatik kol sayesinde 60-90 cm yükseklik ayarı
 - Tamamı elektrostatik fırınlanmış toz boya
 - Perfore preslenmiş ütü tablası
 - Renkli parlak kumaş
 - Renkli parlak pamuklu kumaş
 - Isıya Dayanıklı Plastik Ütülek
 - Satır, yanmaz silikonlu ütülek

EN

- General Properties**
- Automatic height adjustment 60 to 90 cm
 - Completely electrostatic stainless paint
 - Mesh top ironing surface
 - Colored bright cotton cover
 - Special design to facilitate ironing
 - Special iron rest with incombustible silicon fittings

AR

- المواصفات الفنية**
- طبلية تحتوي على منافذ لتصريف البخار / شبكة / ماش
 - مقابض سيليكون مقاومة للحرارة لحماية موضع المكوى
 - عيارات الارتفاع 60-90 سم
 - تصميم مبتكر لسهولة عملية الكي
 - طلاء الكترو ستاتيكي / طلاء غباري لاقسام المعدن
 - قماش ملون لميع

Saraylı
tam düşündüğünüz gibi | just as you thought

TR

- Genel Özellikler**
- Otomatik kol sayesinde 60-90 cm yükseklik ayarı
 - Tamamı elektrostatik fırınlanmış toz boya
 - Monoblok preslenmiş ütü tablası
 - Renkli parlak kumaş
 - Ütülemeyi kolaylaştıran tasarım
 - Yanmaz silikonlu ütülek
 - Ütülenen çamaşırları koymak için özel raf

EN

- General Properties**
- Automatic height adjustment 60 to 90 cm
 - Completely electrostatic stainless paint
 - Monoblock steel top ironing surface
 - Colored bright cover
 - Special design to facilitate ironing
 - Special iron rest with incombustible silicon fittings
 - Special linen rack

AR

- المواصفات الفنية**
- طبلية تحتوي على منافذ لتصريف البخار / صاج مخروم / منوبلوك
 - رف لوضع الملابس
 - مقابض سيليكون مقاومة للحرارة لحماية موضع المكوى
 - عيارات الارتفاع 60-90 سم
 - تصميم مبتكر لسهولة عملية الكي
 - طلاء الكترو ستاتيكي / طلاء غباري لاقسام المعدن
 - قماش ملون لميع

Saraylı
tam düşündüğünüz gibi | just as you thought

CODE 2220 Electrical Ironing Board
PROFESSIONAL

Lady®

Lady®

Electrical Ironing Board
TAMARA CODE 2212



Tabla Ebadı Ironing Surface قياسات الطاولة	Ürün Ebadı Product Dimension قياسات المنتج	Ambalaj Ebadı Package Dimension حجم التغليف	1m ² /Adet 1m ² /Units حجم متر مكعب	Koli İçi Adedi Units/Carton العدد داخل العبوة	Ağırlık (kg) Weight الوزن	Koli Ebadı Carton Dimensions قياسات الكرتون
38x120	145x38x90	151x39x8	21	2	7,75	152x39x16



Tabla Ebadı Ironing Surface قياسات الطاولة	Ürün Ebadı Product Dimension قياسات المنتج	Ambalaj Ebadı Package Dimension حجم التغليف	1m ² /Adet 1m ² /Units حجم متر مكعب	Koli İçi Adedi Units/Carton العدد داخل العبوة	Ağırlık (kg) Weight الوزن	Koli Ebadı Carton Dimensions قياسات الكرتون
42x125	149x42x90	152x44x8	17	2	8,25	153x44x17

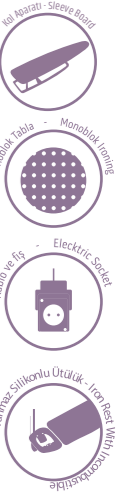
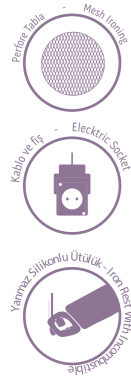

- TR**
Genel Özellikler
- Buhar geçirebilen gözenekli sac ütü tablası
 - Dikey konumlu ütü park yeri
 - TSE damgalı kablo ve priz (topraklı priz kullanınız)
 - Ütü zeminini koruyan ısıya dayanıklı silikon tıparlar
 - 40-90 cm arasında yüksekliği ayarlanabilme imkanı
 - Ütünün rahat hareket edebilmesi ve istenilen uzaklığı ulaşmasını sağlayan yaylı anten
 - Kablo sarma bölümü
 - Fırınlanmış elektrostatik boyalı metal aksesuarlar
 - Renkli parlak kumaş

- EN**
General Properties
- Steam-permeable porous upper table
 - Vertically positioned iron park
 - Cable and socket endorsed by the turkish standards institute (use only grounded sockets)
 - Heat-resistant silicone stoppers protecting the bottom side of the iron
 - Height adaptable between 40-90 cm
 - Spring antenna enabling the iron to move freely and to reach eventhe remotest points
 - Cable drum
 - Electrostatically dyed metal accessories
 - Colored bright cover

- AR**
المواصفات الفنية
- طبليّة تحتوي على منافذ لتصريف البخار
 - موضع المكوي عامودي
 - الاقسام الكهربائيّة تخضع لمؤسسة المواصفات التركيّة
 - مقابس سيليكون مقاومة للحرارة لحماية موضع المكوي
 - عيارات الارتفاع 40-90 سم
 - انتين هوائي للتحكم بحركة المكواة
 - مكان لتخزين الكيبل الكهربائي
 - طلاء الكترول ستاتيكي / طلاء غباري لاقسام المعدن
 - قماش ملون لميع

Saraylı
tam düşündüğünüz gibi | just as you thought

- TR**
Genel Özellikler
- Otomatik kol sayesinde 60-90 cm yükseklik ayarı
 - Tamamı elektrostatik fırınlanmış toz boya
 - Monoblok preslenmiş ütü tablası
 - Isıya dayanıklı teflon kumaş
 - Ütülemeyi kolaylaştıran tasarım
 - Yanmaz silikonlu ütülük
 - Ütülene çamaşırları koymak için özel raf

- EN**
General Properties
- Automatic height adjustment 60 to 90 cm
 - Completely electrostatic stainless paint
 - Monoblock steel top ironing surface
 - Heat resistant teflon cover
 - Special design to facilitate ironing
 - Special iron rest with incombustible silicon fittings
 - Special linen rack

- AR**
المواصفات الفنية
- طبليّة تحتوي على منافذ لتصريف البخار / صاح مخروم / منوبلوك
 - رف خاص لوضع الملابس
 - عيارات الارتفاع 60-90 سم
 - تصميم مبتكر لسهولة عملية الكي
 - طلاء الكترول ستاتيكي / طلاء غباري لاقسام المعدن ستينليس
 - قماش مقاوم للاحتراق / تيفلون

Saraylı
tam düşündüğünüz gibi | just as you thought



Tabla Ebadı Ironing Surface قياسات الطاولة	Ürün Ebadı Product Dimension قياسات المنتج	Ambalaj Ebadı Package Dimension حجم التغليف	1m ² /Adet 1m ² /Units حجم متر مكعب	Koli İçi Adedi Units/Caron العدد داخل العبوة	Ağırlık (kg) Weight الوزن	Koli Ebadı Caron Dimensions قياسات الكرتون
42x125	148x42x90	152x42x8	19	2	7,55	153x42x16

● Gri Grey ○ Beyaz White

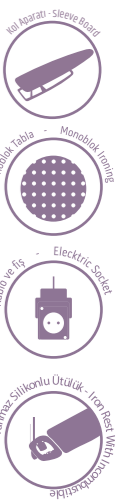
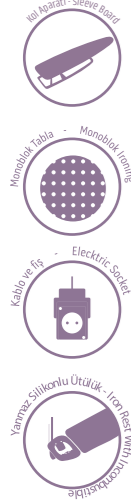

Tabla Ebadı Ironing Surface قياسات الطاولة	Ürün Ebadı Product Dimension قياسات المنتج	Ambalaj Ebadı Package Dimension حجم التغليف	1m ² /Adet 1m ² /Units حجم متر مكعب	Koli İçi Adedi Units/Caron العدد داخل العبوة	Ağırlık (kg) Weight الوزن	Koli Ebadı Caron Dimensions قياسات الكرتون
42x125	150x42x90	151x43x8	20	2	7,45	152x42x16

● Gri Grey ○ Beyaz White



- TR**
- Genel Özellikler
- Otomatik kol sayesinde 60-90 cm yükseklik ayarı
 - Tamamı elektrostatik fırınlanmış toz boya
 - Monoblok preslenmiş ütü tablası
 - Renkli parlak pamuklu kumaş
 - Yanmaz Silikonlu Ütülük

- EN**
- General Properties
- Automatic height adjustment 60 to 90 cm
 - Completely electrostatic stainless paint
 - Monoblock steel top ironing surface
 - Colored bright cotton cover
 - Special design to facilitate ironing
 - Special iron rest with incombustible silicon fittings

- AR**
- المواصفات الفنية
- سطح يحتوي على منافذ لتصريف البخار / صاج مخرم / منوبلوك
 - مقابس سيليكون مقاومة للحرارة لحماية موضع المكوى
 - عيارات الارتفاع 60-90 سم
 - تصميم مبتكر لسهولة عملية الكي
 - طلاء الكترول ستاتيكي / طلاء غباري لاقسام المعدن
 - قماش ملون لامع

- TR**
- Genel Özellikler
- Otomatik kol sayesinde 60-90 cm yükseklik ayarı
 - Tamamı elektrostatik fırınlanmış toz boya
 - Monoblok preslenmiş ütü tablası
 - Isıya dayanıklı teflon kumaş
 - Ütülemeyi kolaylaştıran tasarım
 - Yanmaz silikonlu ütülük

- EN**
- General Properties
- Automatic height adjustment 60 to 90 cm
 - Completely electrostatic stainless paint
 - Monoblock steel top ironing surface
 - Heat resistant teflon cover
 - Special design to facilitate ironing
 - Special iron rest with incombustible silicon fittings

- AR**
- المواصفات الفنية
- سطح يحتوي على منافذ لتصريف البخار / صاج مخرم / منوبلوك
 - مقابس سيليكون مقاومة للحرارة لحماية موضع المكوى
 - عيارات الارتفاع 60-90 سم
 - تصميم مبتكر لسهولة عملية الكي
 - طلاء الكترول ستاتيكي / طلاء غباري لاقسام المعدن
 - قماش مقاوم للاحتراق / تيفلون

CODE 2226

Electrical Ironing Board

RAYAN

Lady®

Lady®

Electrical Ironing Board

DİVA

CODE 2227



Tabla Ebadı Ironing Surface قياسات الطاولة	Ürün Ebadı Product Dimension قياسات المنتج	Ambalaj Ebadı Package Dimension حجم التغليف	1m²/Adet 1m²/Units حجم متر مكعب	Koli İçi Adedi Units/Carion العدد داخل العبوة	Ağırlık (kg) Weight الوزن	Koli Ebadı Carion Dimensions قياسات الكرتون
38x120	155x38x90	155X37X8	20	2	6,64	156X38X13

● Gri Grey ○ Beyaz White



8 695849 008359

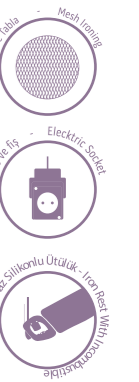
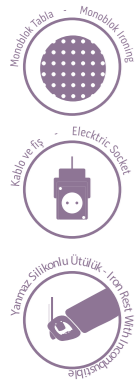

Tabla Ebadı Ironing Surface قياسات الطاولة	Ürün Ebadı Product Dimension قياسات المنتج	Ambalaj Ebadı Package Dimension حجم التغليف	1m²/Adet 1m²/Units حجم متر مكعب	Koli İçi Adedi Units/Carion العدد داخل العبوة	Ağırlık (kg) Weight الوزن	Koli Ebadı Carion Dimensions قياسات الكرتون
42x125	165x42x90	165X42X8	17	2	7,3	166X43X19

● Gri Grey ○ Beyaz White



8 695849 008342

Genel Özellikler

- Otomatik kol sayesinde 60-90 cm yükseklik ayarı
- Tamamı elektrostatik fırınlanmış toz boya
- Monoblok preslenmiş ütü tablası
- Renkli parlak kumaş
- Ütülemeyi kolaylaştıran tasarım
- Yanmaz silikonlu ütülük

General Properties

- Automatic height adjustment 60 to 90 cm
- Completely electrostatic stainless paint
- Monoblock steel top ironing surface
- Colored bright cover
- Special design to facilitate ironing
- Special iron rest with incombustible silicon fittings

المواصفات الفنية

- سطح يحتوي على منافذ لتصريف البخار / صاج محرم / منوبلوك
- مقابس سيليكون مقاومة للحرارة لحماية موضع المكوى
- عبارات الارتفاع 60-90 سم
- تصميم مبتكر لسهولة عملية الكي
- طلاء الكترول ستاتيكي / طلاء غباري لاقسام المعدن
- قماش ملون لامع

Genel Özellikler

- Otomatik kol sayesinde 40-90 cm yükseklik ayarı
- Tamamı elektrostatik fırınlanmış toz boya
- Perfore preslenmiş ütü tablası
- Renkli parlak kumaş
- Ütülemeyi kolaylaştıran tasarım
- Yanmaz silikonlu ütülük
- Buhar kazanı için özel tasarlanmış ütülük.

General Properties

- Automatic height adjustment 40 to 90 cm
- Completely electrostatic stainless paint
- Mesh top ironing surface
- Colored bright cover
- Special design to facilitate ironing
- Special iron rest with incombustible silicon fittings
- Special designed iron rest for steam tank.

المواصفات الفنية

- طليبة تحتوي على منافذ لتصريف البخار / شبكة / ماش
- مقابس سيليكون مقاومة للحرارة لحماية موضع المكوى
- عبارات الارتفاع 40-90 سم
- تصميم مبتكر لسهولة عملية الكي
- طلاء الكترول ستاتيكي / طلاء غباري لاقسام المعدن
- قماش ملون لامع
- يحتوي على مكان خاص للمكواة البخارية

Saraylı
tam düşündüğünüz gibi | just as you thought

Saraylı
tam düşündüğünüz gibi | just as you thought

CODE 2209

Electrical Ironing Board NEW ELEGANT



Electrical Ironing Board CAPRICE

CODE 2207



Tabla Ebadı Ironing Surface قياسات الطاولة	Ürün Ebadı Product Dimension قياسات المنتج	Ambalaj Ebadı Package Dimension حجم التغليف	1m²/Adet 1m²/Units حجم متر مكعب	Koli İçİ Adedi Units/ Carton العدد داخل العبوة	Ağırlık (kg) Weight الوزن	Koli Ebadı Carton Dimensions قياسات الكرتون
42x125	147x42x90	157x43x7	20	2	7,2	158x42x15



Tabla Ebadı Ironing Surface قياسات الطاولة	Ürün Ebadı Product Dimension قياسات المنتج	Ambalaj Ebadı Package Dimension حجم التغليف	1m²/Adet 1m²/Units حجم متر مكعب	Koli İçİ Adedi Units/ Carton العدد داخل العبوة	Ağırlık (kg) Weight الوزن	Koli Ebadı Carton Dimensions قياسات الكرتون
38x120	143x38x90	156x38x7	22	2	7,48	156x38x15

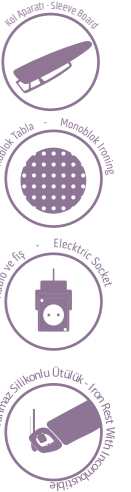
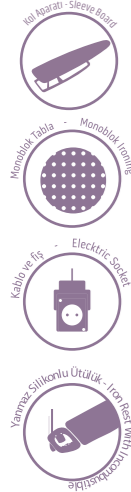

- Genel Özellikler**
- Otomatik kol sayesinde 60-90 cm yükseklik ayarı
 - Tamamı elektrostatik fırınlanmış toz boya
 - Monoblok preslenmiş ütü tablası
 - Renkli parlak kumaş
 - Ütülemeyi kolaylaştıran tasarım
 - Yanmaz silikonlu ütülük

- General Properties**
- Automatic height adjustment 60 to 90 cm
 - Completely electrostatic stainless paint
 - Monoblock steel top ironing surface
 - Colored bright cover
 - Special design to facilitate ironing
 - Special iron rest with incombustible silicon fittings

- المواصفات الفنية**
- طبلية تحتوي على منافذ لتصريف البخار / صاج مخزم / منبولوك
 - مقاس سيليكون مقاومة للحرارة لحماية موضع المكوي
 - عيارات الارتفاع 60-90 سم
 - تصمم مبتكر لسهولة عملية الكي
 - طلاء الكترو ستاتيكي / طلاء غباري لاقسام المعدن
 - قماش ملون لميع

- Genel Özellikler**
- Otomatik kol sayesinde 60-90 cm yükseklik ayarı
 - Tamamı elektrostatik fırınlanmış toz boya
 - Monoblok preslenmiş ütü tablası
 - Renkli parlak kumaş
 - Ütülemeyi kolaylaştıran tasarım
 - Yanmaz silikonlu ütülük
 - Ütülenmiş çamaşırlar için özel raf

- General Properties**
- Automatic height adjustment 60 to 90 cm
 - Completely electrostatic stainless paint
 - Monoblock steel top ironing surface
 - Colored bright cover
 - Special design to facilitate ironing
 - Special iron rest with incombustible silicon fittings
 - Special linen rack

- المواصفات الفنية**
- طبلية تحتوي على منافذ لتصريف البخار / صاج مخزم / منبولوك
 - مقاس سيليكون مقاومة للحرارة لحماية موضع المكوي
 - عيارات الارتفاع 60-90 سم
 - تصمم مبتكر لسهولة عملية الكي
 - طلاء الكترو ستاتيكي / طلاء غباري لاقسام المعدن
 - قماش ملون لميع
 - رف خاص لوضع الملابس



tam düşündüğünüz gibi | just as you thought



tam düşündüğünüz gibi | just as you thought

CODE 2206

Electrical Ironing Board

EUROPA CAPITOL

Lady®

Lady®

Electrical Ironing Board

RAMAN CODE 2205



Tabla Ebadı Ironing Surface قياسات الطاولة	Ürün Ebadı Product Dimension قياسات المنتج	Ambalaj Ebadı Package Dimension حجم التغليف	1m²/Adet 1m²/Units حجم متر مكعب	Koli İçi Adedi Units/ Carton العدد داخل العبوة	Ağırlık (kg) Weight الوزن	Koli Ebadı Carton Dimensions قياسات الكرتون
38x120	143x38x90	156x39x8	20	2	7,21	157x38x17



Tabla Ebadı Ironing Surface قياسات الطاولة	Ürün Ebadı Product Dimension قياسات المنتج	Ambalaj Ebadı Package Dimension حجم التغليف	1m²/Adet 1m²/Units حجم متر مكعب	Koli İçi Adedi Units/ Carton العدد داخل العبوة	Ağırlık (kg) Weight الوزن	Koli Ebadı Carton Dimensions قياسات الكرتون
42x125	146x42x90	156x43x8	18	2	7,75	157x42x17

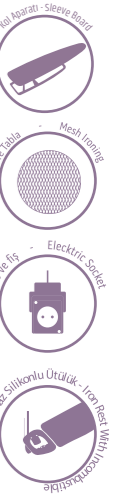
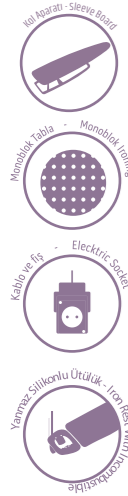
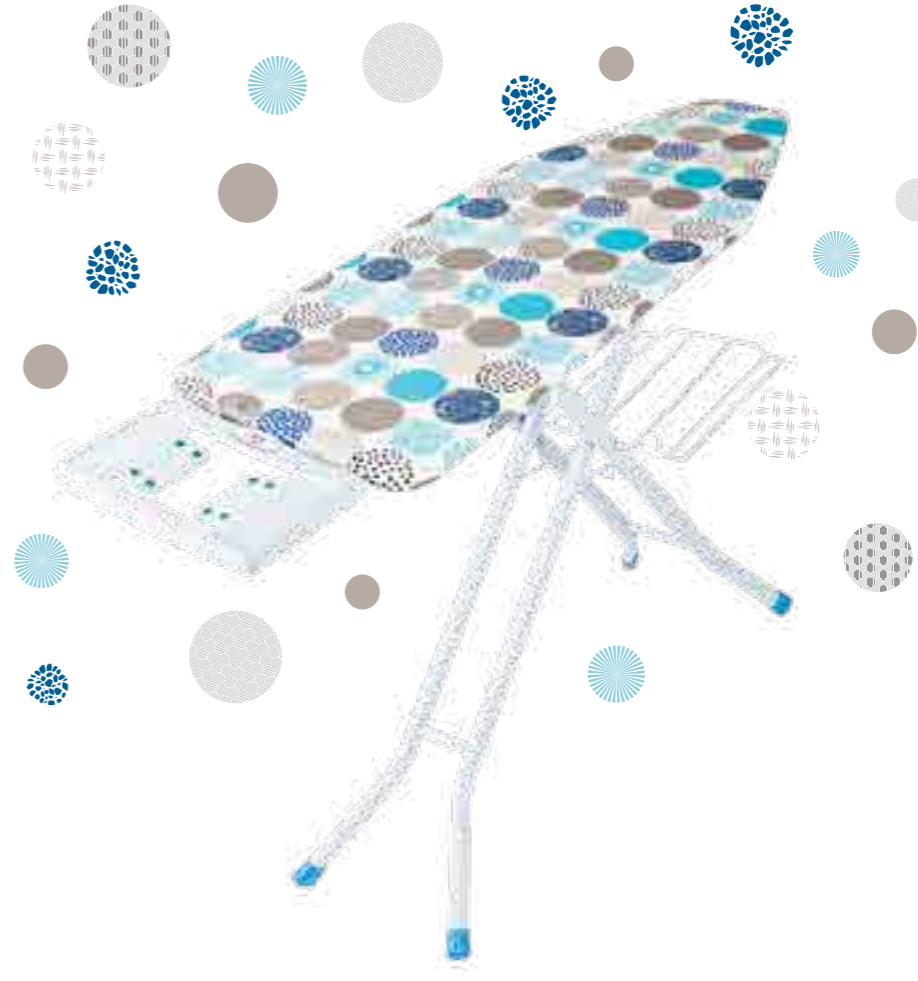

Genel Özellikler

- Otomatik kol sayesinde 60-90 cm yükseklik ayarı
- Tamamı elektrostatik fırınlanmış toz boya
- Monoblok preslenmiş ütü tablası
- Renkli parlak kumaş
- Ütülemeyi kolaylaştıran tasarım
- Yanmaz silikonlu ütülük
- Ütülenmiş çamaşırlar için özel raf

General Properties

- Automatic height adjustment 60 to 90 cm
- Completely electrostatic stainless paint
- Monoblock steel top ironing surface
- Colored bright cover
- Special design to facilitate ironing
- Special iron rest with incombustible silicon fittings
- Special linen rack

المواصفات الفنية

- طبلية تحتوي على منافذ لتصريف البخار / صاج مخم / منوبلوك
- مقاييس سيليكون مقاومة للحرارة لحماية موضع المكوى
- عيارات الارتفاع 60-90 سم
- تصميم مبتكر لسهولة عملية الكي
- طلاء الكترول ستاتيكي / طلاء غباري لاقسام المعدن
- قماش ملون لميع
- رف خاص لوضع الملابس

Genel Özellikler

- Otomatik kol sayesinde 60-90 cm yükseklik ayarı
- Tamamı elektrostatik fırınlanmış toz boya
- Perfore preslenmiş ütü tablası
- Renkli parlak kumaş
- Ütülemeyi kolaylaştıran tasarım
- Yanmaz silikonlu ütülük
- Ütülenmiş çamaşırlar için özel raf

General Properties

- Automatic height adjustment 60 to 90 cm
- Completely electrostatic stainless paint
- Mesh top ironing surface
- Colored bright cover
- Special design to facilitate ironing
- Special iron rest with incombustible silicon fittings
- Special linen rack

المواصفات الفنية

- طبلية تحتوي على منافذ لتصريف البخار / شبكة / ماش
- مقاييس سيليكون مقاومة للحرارة لحماية موضع المكوى
- عيارات الارتفاع 60-90 سم
- تصميم مبتكر لسهولة عملية الكي
- طلاء الكترول ستاتيكي / طلاء غباري لاقسام المعدن
- قماش ملون لميع
- رف خاص لوضع الملابس

tam düşündüğünüz gibi | just as you thought

tam düşündüğünüz gibi | just as you thought

CODE 2204

Electrical Ironing Board

SAFIR

Lady®

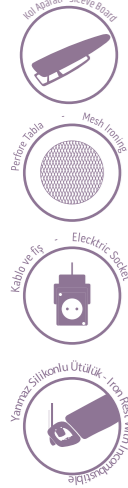
Tabla Ebadı
Ironing Surface
قياسات الطاولة

42x125

Ürün Ebadı
Product Dimension
قياسات المنتج

146x42x90

Ambalaj Ebadı
Package Dimension
حجم التغليف

157x43x7

1m²/Adet
1m²/Units
حجم متر مكعب

20

Koli İçi Adedi
Units/Cartron
العدد داخل العبوة

2

Ağırlık (kg)
Weight
الوزن

7,00

Koli Ebadı
Caron Dimensions
قياسات الكرتون

158x42x15

Gri
GreyBeyaz
White

8 695849 002081

TR

Genel Özellikler

- Otomatik kol sayesinde 60-90 cm yükseklik ayarı
- Tamamı elektrostatik fırınlanmış toz boya
- Perfore preslenmiş ütü tablası
- Renkli parlak kumaş
- Ütülemeyi kolaylaştıran tasarım
- Yanmaz silikonlu ütülük

EN

General Properties

- Automatic height adjustment 60 to 90 cm
- Completely electrostatic stainless paint
- Mesh top ironing surface
- Colored bright cover
- Special design to facilitate ironing
- Special iron rest with incombustible silicon fittings

AR

المواصفات الفنية

- طبلية تحتوي على منافذ لتصريف البخار / شبكة / ماش
- مقابس سيليكون مقاومة للحرارة لحماية موضع المكوى
- عيارات الارتفاع 60-90 سم
- تصمم مبتكر لسهولة عملية الكي
- طلاء الكترول ستاتيكي / طلاء غباري لاقسام المعدن
- قماش ملون لميع

Lady®

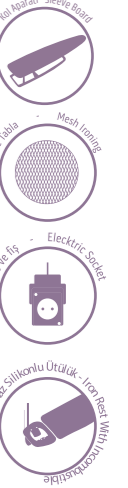
Tabla Ebadı
Ironing Surface
قياسات الطاولة

38x120

Ürün Ebadı
Product Dimension
قياسات المنتج

145x38x90

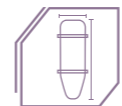
Ambalaj Ebadı
Package Dimension
حجم التغليف

156x39x7

1m²/Adet
1m²/Units
حجم متر مكعب

22

Koli İçi Adedi
Units/Cartron
العدد داخل العبوة

2

Ağırlık (kg)
Weight
الوزن

6,8

Koli Ebadı
Caron Dimensions
قياسات الكرتون

157x38x15

Gri
GreyBeyaz
White

8 695849 002067

TR

Genel Özellikler

- Otomatik kol sayesinde 60-90 cm yükseklik ayarı
- Tamamı elektrostatik fırınlanmış toz boya
- Perfore preslenmiş ütü tablası
- Renkli parlak kumaş
- Ütülemeyi kolaylaştıran tasarım
- Yanmaz silikonlu ütülük

EN

General Properties

- Automatic height adjustment 60 to 90 cm
- Completely electrostatic stainless paint
- Mesh top ironing surface
- Colored bright cover
- Special design to facilitate ironing
- Special iron rest with incombustible silicon fittings

AR

المواصفات الفنية

- طبلية تحتوي على منافذ لتصريف البخار / شبكة / ماش
- مقابس سيليكون مقاومة للحرارة لحماية موضع المكوى
- عيارات الارتفاع 60-90 سم
- تصمم مبتكر لسهولة عملية الكي
- طلاء الكترول ستاتيكي / طلاء غباري لاقسام المعدن
- قماش ملون لميع

Saraylı
tam düşündüğünüz gibi | just as you thought

Saraylı
tam düşündüğünüz gibi | just as you thought

CODE 2202 Electrical Ironing Board
LAMA LUX

Lady®

Lady®

Electrical Ironing Board
LUX TATCH CODE 2302



Tabla Ebadı Ironing Surface قياسات الطاولة	Ürün Ebadı Product Dimension قياسات المنتج	Ambalaj Ebadı Package Dimension حجم التغليف	1m²/Adet 1m²/Units حجم متر مكعب	Koli İçi Adedi Units/Cartron العدد داخل العبوة	Ağırlık (kg) Weight الوزن	Koli Ebadı Caron Dimensions قياسات الكرتون
38x120	142x38x90	156x39x7	22	2	6,45	158x38x15



- TR**
- Genel Özellikler
- Otomatik kol sayesinde 60-90 cm yükseklik ayarı
 - Tamamı elektrostatik fırınlanmış toz boya
 - Perfore preslenmiş ütü tablası
 - Renkli parlak kumaş
 - Ütülemeyi kolaylaştıran tasarım
 - Yanmaz silikonlu ütülük

- EN**
- General Properties
- Automatic height adjustment 60 to 90 cm
 - Completely electrostatic stainless paint
 - Mesh top ironing surface
 - Colored bright cover
 - Special design to facilitate ironing
 - Special iron rest with incombustible silicon fittings

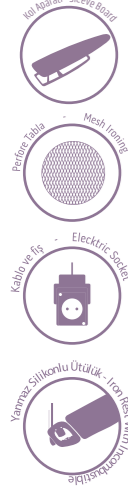
- AR**
- المواصفات الفنية
- طبلية تحتوي على منافذ لتصريف البخار / شبكة / ماش
 - مقابس سيليكون مقاومة للحرارة لحماية موضع المكوى
 - عيارات الارتفاع 60-90 سم
 - تصميم مبتكر لسهولة عملية الكي
 - طلاء الكترولستاتيكي / طلاء غباري لاقسام المعدن
 - قماش ملون لميع



Tabla Ebadı Ironing Surface قياسات الطاولة	Ürün Ebadı Product Dimension قياسات المنتج	Ambalaj Ebadı Package Dimension حجم التغليف	1m²/Adet 1m²/Units حجم متر مكعب	Koli İçi Adedi Units/Cartron العدد داخل العبوة	Ağırlık (kg) Weight الوزن	Koli Ebadı Caron Dimensions قياسات الكرتون
34x113	175x148x38	146x34x7	40	2	4,6	146x34x7



- TR**
- Genel Özellikler
- Otomatik kol sayesinde 60-90 cm yükseklik ayarı
 - Tamamı elektrostatik fırınlanmış toz boya
 - Monoblok preslenmiş ütü tablası
 - Renkli parlak kumaş
 - Ütülemeyi kolaylaştıran tasarım
 - Yanmaz silikonlu ütülük

- EN**
- General Properties
- Automatic height adjustment 60 to 90 cm
 - Completely electrostatic stainless paint
 - Monoblock steel top ironing surface
 - Colored bright cover
 - Special design to facilitate ironing
 - Special iron rest with incombustible silicon fittings

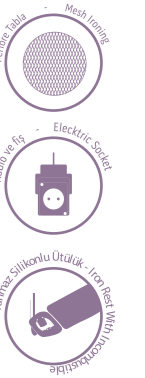
- AR**
- المواصفات الفنية
- طبلية تحتوي على منافذ لتصريف البخار / صاج مخروم / منبولوك
 - مقابس سيليكون مقاومة للحرارة لحماية موضع المكوى
 - عيارات الارتفاع 60-90 سم
 - تصميم مبتكر لسهولة عملية الكي
 - طلاء الكترولستاتيكي / طلاء غباري لاقسام المعدن
 - قماش ملون لميع

CODE 2201

Electrical Ironing Board

EVITA

Lady®

Lady®

Electrical Ironing Board

LUX PAAG

CODE 2301



Tabla Ebadı Ironing Surface قياسات الطاولة	Ürün Ebadı Product Dimension قياسات المنتج	Ambalaj Ebadı Package Dimension حجم التغليف	1m²/Adet 1m²/Units حجم متر مكعب	Koli İçi Adedi Units/Carton العدد داخل العبوة	Ağırlık (kg) Weight الوزن	Koli Ebadı Carton Dimensions قياسات الكرتون
34x112	142x34x90	143x34x8	37	2	5,2	144x34x11



Tabla Ebadı Ironing Surface قياسات الطاولة	Ürün Ebadı Product Dimension قياسات المنتج	Ambalaj Ebadı Package Dimension حجم التغليف	1m²/Adet 1m²/Units حجم متر مكعب	Koli İçi Adedi Units/Carton العدد داخل العبوة	Ağırlık (kg) Weight الوزن	Koli Ebadı Carton Dimensions قياسات الكرتون
36x112	146x36x90	146x36x8	23	5	3,4	146x36x8

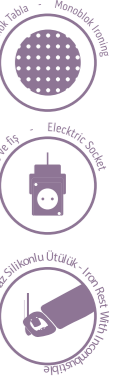
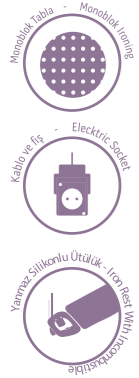

TR

- Genel Özellikler
- Otomatik kol sayesinde 60-90 cm yükseklik ayarı
 - Tamamı elektrostatik fırınlanmış toz boya
 - Monoblok preslenmiş ütü tablası
 - Renkli parlak kumaş
 - Ütülemeyi kolaylaştıran tasarım
 - Yanmaz silikonlu ütülük

EN

- General Properties
- Automatic height adjustment 60 to 90 cm
 - Completely electrostatic stainless paint
 - Monoblock steel top ironing surface
 - Colored bright cover
 - Special design to facilitate ironing
 - Special iron rest with incombustible silicon fittings

AR

- المواصفات الفنية
- طبلية تحتوي على منافذ لتصريف البخار / صاج مخزم / منبولوك
 - مقاييس سيليكون مقاومة للحرارة لحماية موضع المكوى
 - عيارات الارتفاع 60-90 سم
 - تصميم مبتكر لسهولة عملية الكي
 - طلاء الكترولو ستاتيكي / طلاء غباري لاقسام المعدن
 - قماش ملون لميع

Saraylı
tam düşündüğünüz gibi | just as you thought

TR

- Genel Özellikler
- Otomatik kol sayesinde 60-90 cm yükseklik ayarı
 - Tamamı elektrostatik fırınlanmış toz boya
 - Monoblok preslenmiş ütü tablası
 - Renkli parlak kumaş
 - Ütülemeyi kolaylaştıran tasarım
 - Yanmaz silikonlu ütülük

EN

- General Properties
- Automatic height adjustment 60 to 90 cm
 - Completely electrostatic stainless paint
 - Monoblock steel top ironing surface
 - Colored bright cover
 - Special design to facilitate ironing
 - Special iron rest with incombustible silicon fittings

AR

- المواصفات الفنية
- طبلية تحتوي على منافذ لتصريف البخار / صاج مخزم / منبولوك
 - مقاييس سيليكون مقاومة للحرارة لحماية موضع المكوى
 - عيارات الارتفاع 60-90 سم
 - تصميم مبتكر لسهولة عملية الكي
 - طلاء الكترولو ستاتيكي / طلاء غباري لاقسام المعدن
 - قماش ملون لميع

Saraylı
tam düşündüğünüz gibi | just as you thought

LADY KEÇELİ ÜTÜ MASASI BEZİ



8 695849 002319



8 691027 000351



Ağırlık (kg)
Weight
الوزن
550 gr



Ürün Ebadı
Product Dimension
قياسات المنتج
130x46



Koli Ebadı
Caron Dimensions
قياسات الكرتون
70x55x30

CODE
2701



Ağırlık (kg)
Weight
الوزن
650 gr



Ürün Ebadı
Product Dimension
قياسات المنتج
140x51



Koli Ebadı
Caron Dimensions
قياسات الكرتون
70x55x30

CODE
2702

Genel Özellikler
• 30 °C de yıkanabilme özelliği
• Rahat takılıp çıkarılabilme kolaylığı
• Lamine edilmiş keçe takviyeli, ısıya dayanıklı
• % 100 kanserojen madde içermeyen aspezsiz kumaş

General Properties
• Washable in 30 °C
• Easily fastened and removed
• Laminated, felt-reinforced, heat-resistant,
• 100 % noncancerogenic substances cover

مواصفات الاقشة
• يغسل في 30 درجة
• فك وتركيب بسيط
• لا يحتوي على مواد مسرطنة ومعالج من كل المواد الكيميائية





CODE 3305

Laundry Drying Frame
GARDEN

Lady®

Lady®

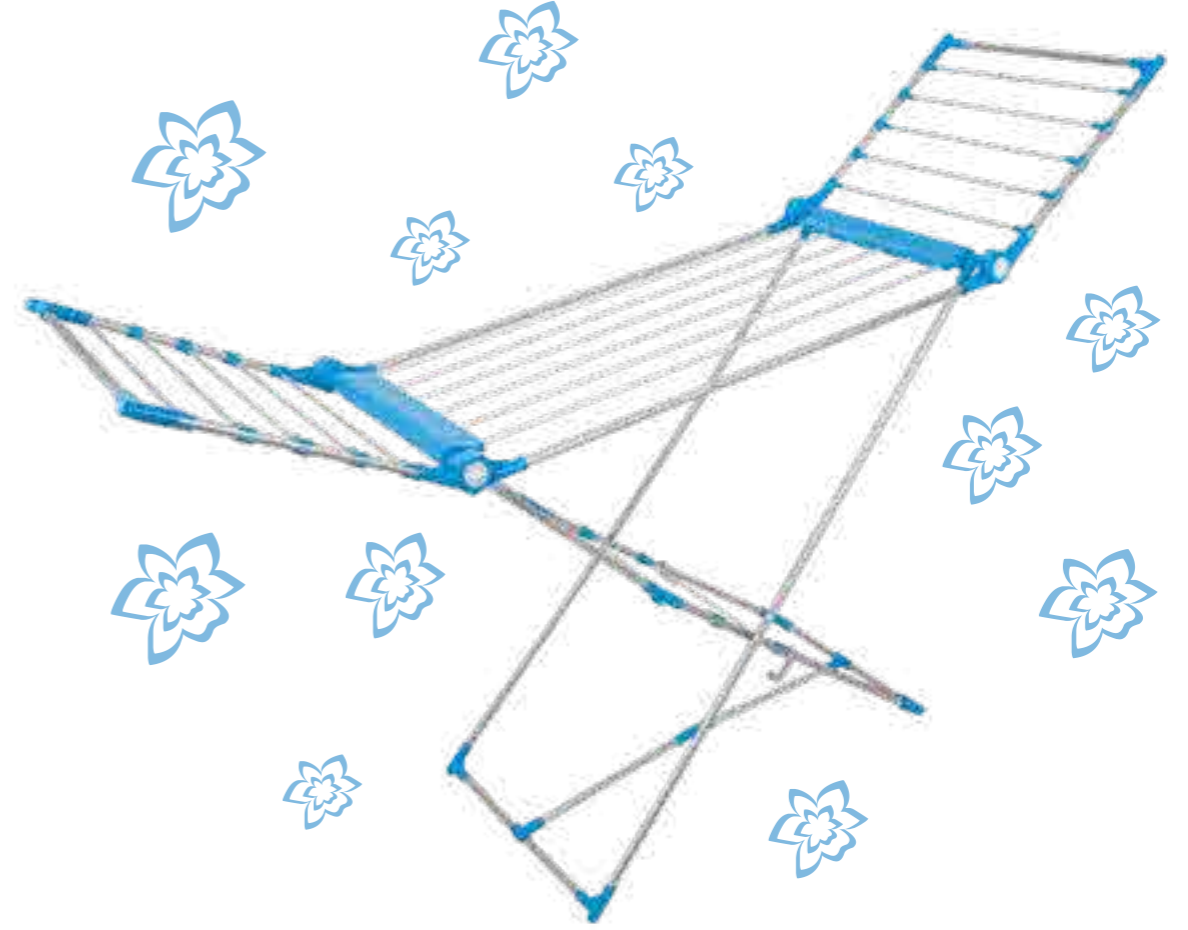
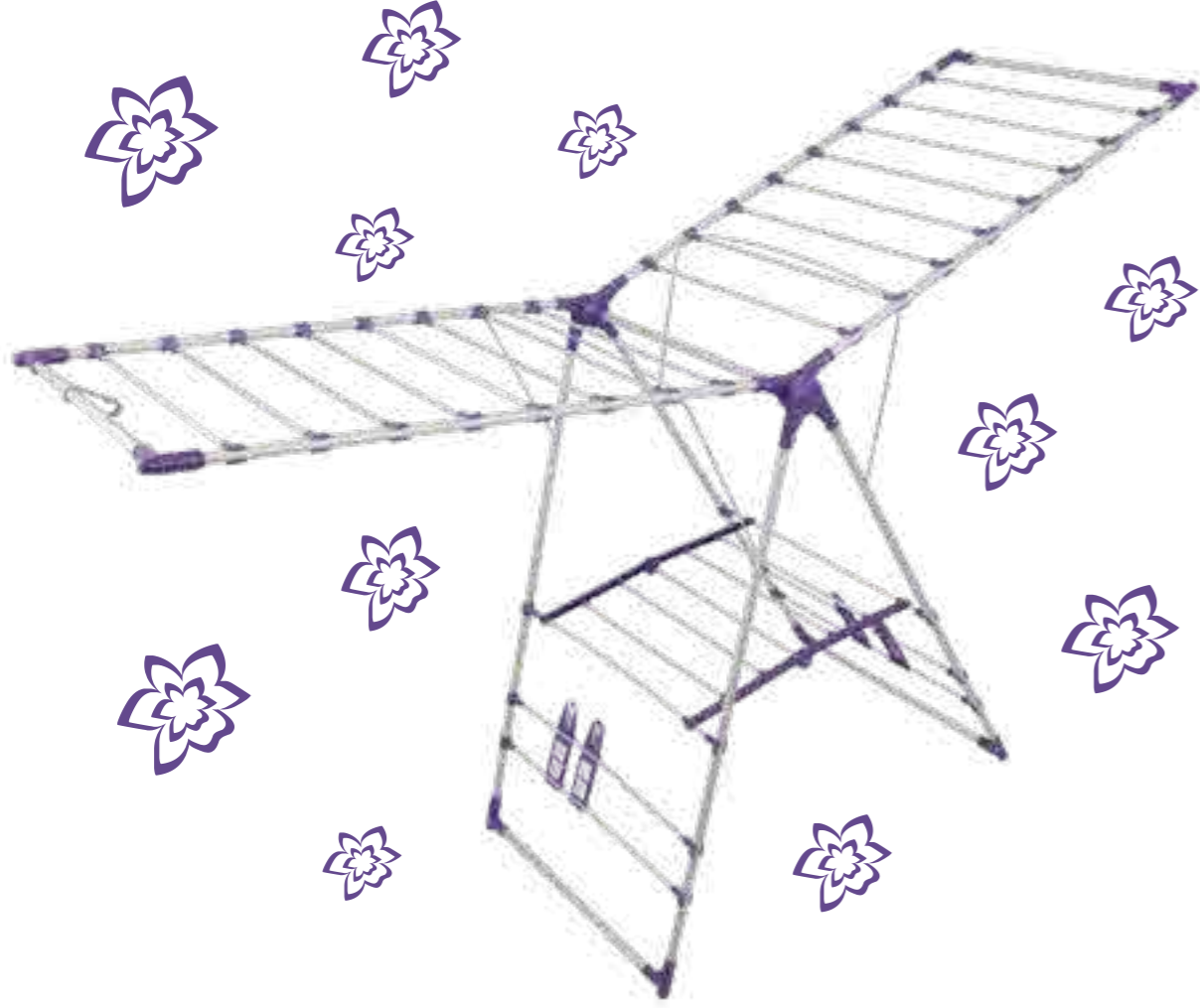
Laundry Drying Frame
DEFNE CODE 3312

8 691027 000368



Ürün Ebadı
Product Dimension
قياسات المنتج
180X131X61



Ağırlık (kg)
Weight
الوزن
2,75



Koli İçi Adedi
Units/Carton
العدد داخل العبوة
4



Koli Ebadı
Carton dimensions
قياسات الكرتون
108X61X28



1m²/Adet
1m²/Units
حجم متر مكعب
22



Ambalaj Ebadı
Package Dimension
حجم التغليف
107X62X7



Ürün Ebadı
Product Dimension
قياسات المنتج
180x117x56



Ağırlık (kg)
Weight
الوزن
2,55



Koli İçi Adedi
Units/Carton
العدد داخل العبوة
4



Koli Ebadı
Carton dimensions
قياسات الكرتون
140X61X26



1m²/Adet
1m²/Units
حجم متر مكعب
57



Ambalaj Ebadı
Package Dimension
حجم التغليف
136X56X7,5



8 695849 009646

TR

Genel Özellikler

- Pratik kullanım
- % 100 alüminyum
- Kullanıma hazır tekli şık ambalaj
- Ayakkabı kurutmak için özel plastik
- Katlanabilir, Kolay Taşınabilir

EN

General Properties

- Easy to use
- 100% aluminium
- Ready to use in stylish single pack
- Special plastic part for shoe drying
- Foldable, easy carriage

AR

المواصفات الفنية

- سهل الاستعمال
- 100% المنيوم
- تغليف انيق جاهز للاستعمال
- قطعة بلاستيكية خاصة لتجفيف الاحذية

TR

Genel Özellikler

- Pratik kullanım
- % 100 alüminyum
- Kullanıma hazır tekli şık ambalaj
- Ayakkabı kurutmak için özel plastik
- Katlanabilir, Kolay Taşınabilir

EN

General Properties

- Easy to use
- 100% aluminium
- Ready to use in stylish single pack
- Special plastic part for shoe drying
- Foldable, easy carriage

AR

المواصفات الفنية

- سهل الاستعمال
- 100% المنيوم
- تغليف انيق جاهز للاستعمال
- قطعة بلاستيكية خاصة لتجفيف الاحذية

Saraylı
tam düşündüğünüz gibi | just as you thought

Saraylı
tam düşündüğünüz gibi | just as you thought

CODE 3306

Laundry Drying Frame
PAPATYA

Lady®

Lady®

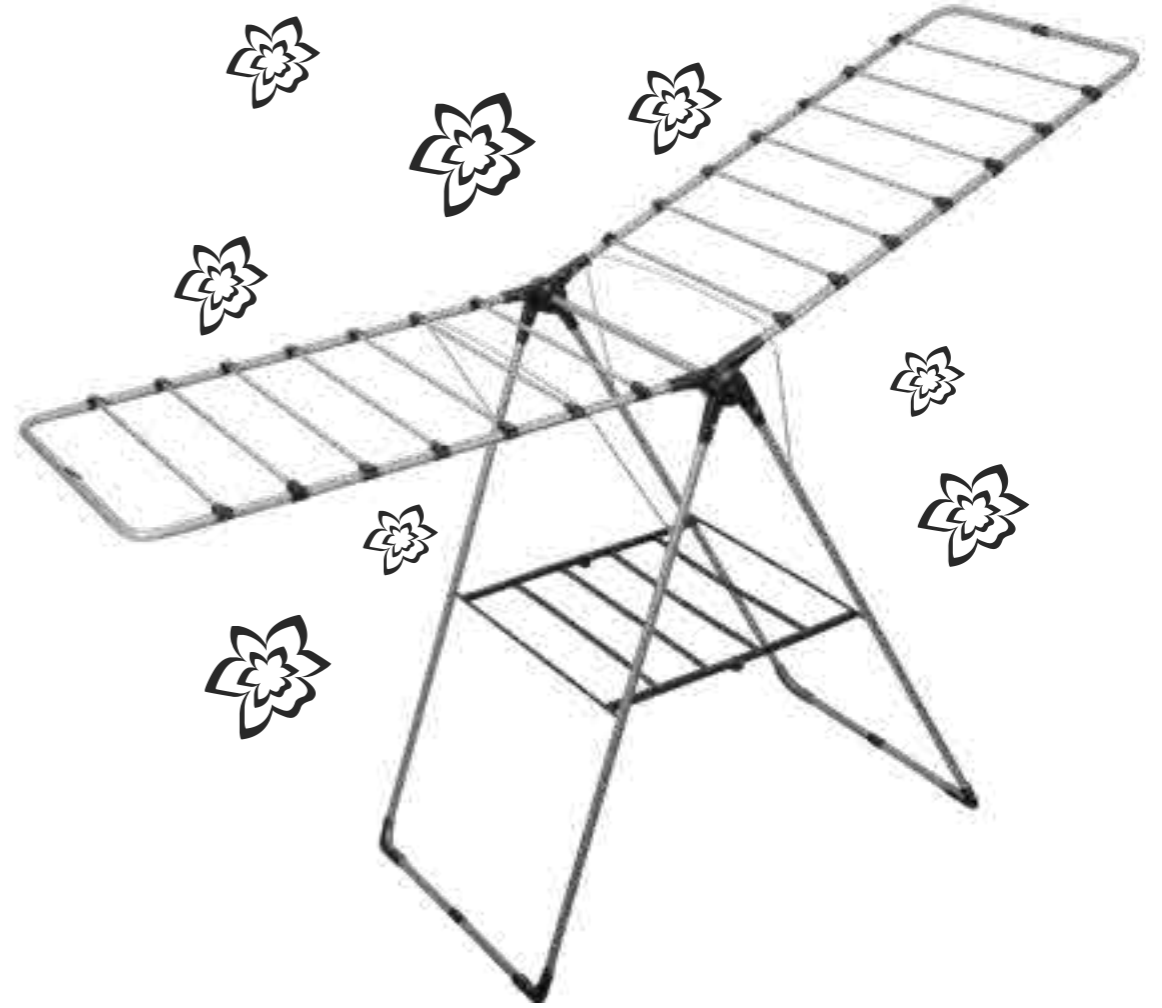
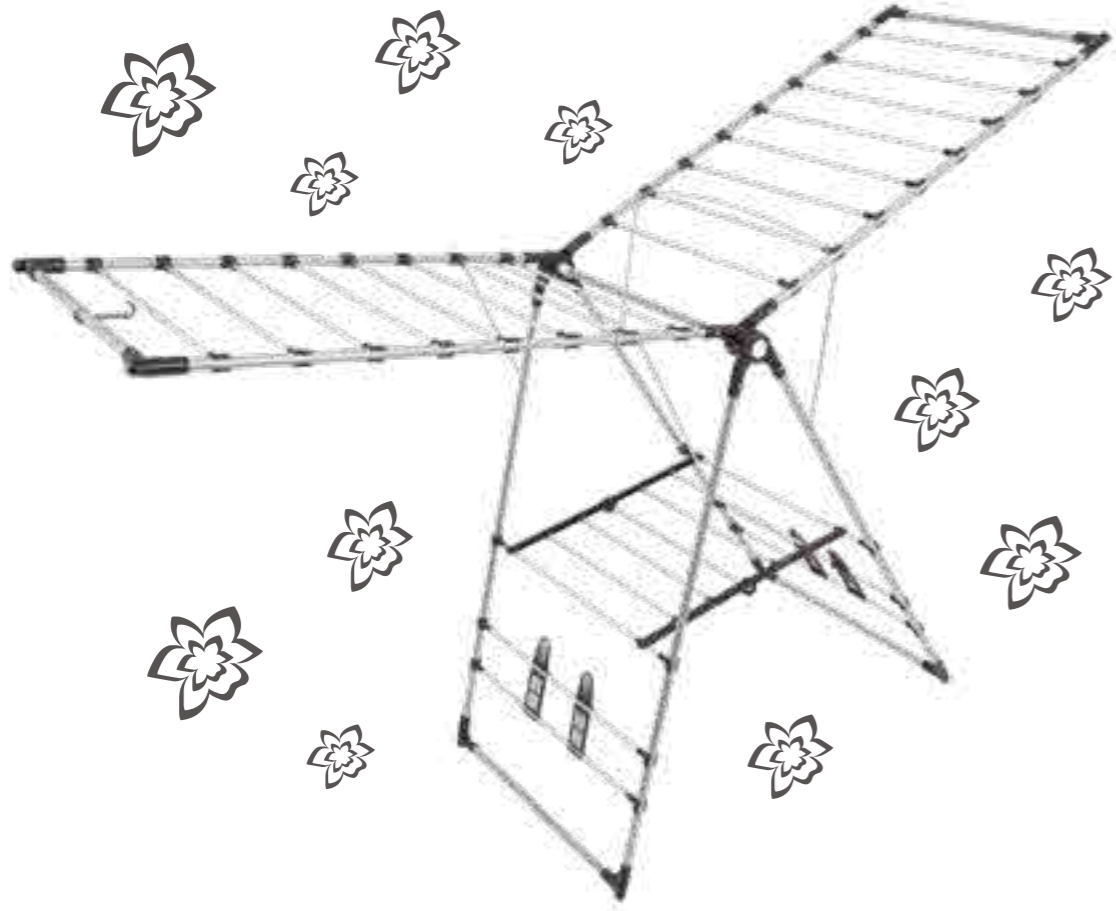
Laundry Drying Frame
BEGONYA CODE 3308

Ürün Ebadı
Product Dimension
قياسات المنتج
180X131X61



Ağırlık (kg)
Weight
الوزن
3,24



Koli İçi Adedi
Units/Carton
العدد داخل العبوة
4



Koli Ebadı
Carton dimensions
قياسات الكرتون
108X63X28



1m²/Adet
1m²/Units
حجم متر مكعب
21



Ambalaj Ebadı
Package Dimension
حجم التغليف
107X62X7

TR

Özellikler

- Pratik kullanım
- % 50 alüminyum % 50 metal
- Kullanıma hazır tekli şık ambalaj
- Ayakkabı kurutmak için özel plastik
- Katlanabilir, Kolay Taşınabilir

EN

General Properties

- Easy to use
- 50% aluminium, 50% steel
- Ready to use in stylish single pack
- Special plastic part for shoe drying
- Foldable, easy carriage

AR

المواصفات الفنية

- سهل الاستعمال
- % معدن و 50% النيوم
- تغليف انيق جاهز للاستعمال
- قطعة بلاستيكية خاصة لتجفيف الاحذية



Ürün Ebadı
Product Dimension
قياسات المنتج
105X55X38



Ağırlık (kg)
Weight
الوزن
2,11



Koli İçi Adedi
Units/Carton
العدد داخل العبوة
10



Koli Ebadı
Carton dimensions
قياسات الكرتون
107,5x28,5x58



1m²/Adet
1m²/Units
حجم متر مكعب
70



Ambalaj Ebadı
Package Dimension
حجم التغليف
54,5x105,5x2,5



TR

Genel Özellikler

- Pratik kullanım
- Tamamı elektrostatik fırınlanmış toz boya
- Kullanıma hazır tekli şık ambalaj
- Katlanabilir, Kolay Taşınabilir

EN

General Properties

- Easy to use
- Completely electro-static stainless painted
- Ready to use in stylish single pack
- Foldable, easy carriage

AR





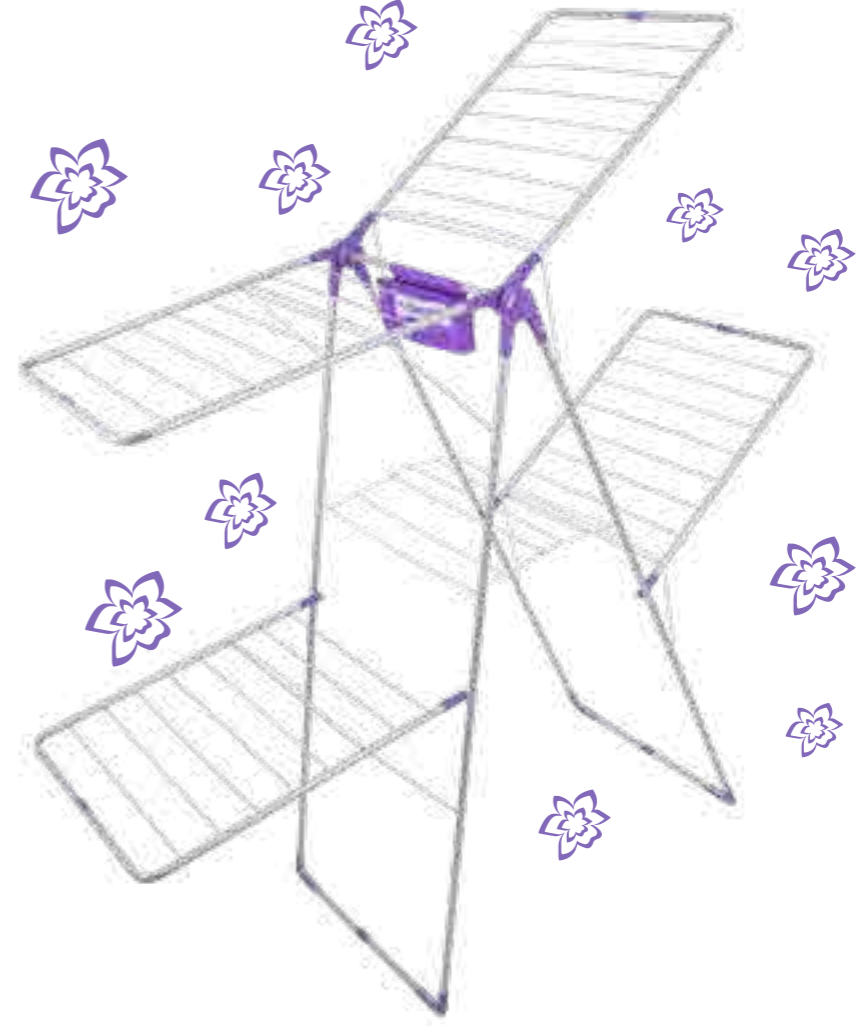

المواصفات الفنية

- سهل الاستعمال
- طلاء الكترول ستاتيكي / طلاء غباري لاقسام المعدن
- تغليف انيق جاهز للاستعمال

Saraylı
tam düşündüğünüz gibi | just as you thought

Saraylı
tam düşündüğünüz gibi | just as you thought



 8 691027 000054	 Ürün Ebadı Product Dimension قياسات المنتج 180X131X61	 Ağırlık (kg) Weight الوزن 3,25	 Koli İçi Adedi Units/Carton العدد داخل العبوة 4	 Koli Ebadı Carton dimensions قياسات الكرتون 101X63X28	 1m ² /Adet 1m ² /Units حجم متر مكعب 22	 Ambalaj Ebadı Package Dimension حجم التغليف 100X62X7
---	---	--	---	---	--	--

 8 695849 003064	 Ürün Ebadı Product Dimension قياسات المنتج 180X60X160	 Ağırlık (kg) Weight الوزن 7	 Koli İçi Adedi Units/Carton العدد داخل العبوة 2	 Koli Ebadı Carton dimensions قياسات الكرتون 10X150X62	 1m ² /Adet 1m ² /Units حجم متر مكعب 21	 Ambalaj Ebadı Package Dimension حجم التغليف 147,5X60X5,5	 Gri Grey Beyaz White
--	---	---	---	---	--	--	--

- TR
- Genel Özellikler
- Pratik kullanım
 - Metal üzeri plastik kaplama
 - Kullanıma hazır tekli şık ambalaj
 - Katlanabilir, Kolay Taşınabilir

- EN
- General Properties
- Easy to use
 - Steel with plastic elements
 - Ready to use in stylish single pack
 - Foldable, easy carriage

- AR
- المواصفات الفنية
- سهل الاستعمال
 - معدن مغلفي ببلستيك
 - تغليف انيق جاهز للاستعمال

- TR
- Genel Özellikler
- Pratik kullanım
 - Tamamı elektrostatik fırınlanmış toz boya
 - Kullanıma hazır tekli şık ambalaj
 - Katlanabilir, Kolay Taşınabilir

- EN
- General Properties
- Easy to use
 - Completely electro-static stainless painted
 - Ready to use in stylish single pack
 - Foldable, easy carriage

- AR
- المواصفات الفنية
- سهل الاستعمال
 - طلاء الكترول ستاتيكي / طلاء غباري لاقسام المعدن
 - تغليف انيق جاهز للاستعمال

CODE 3301 Laundry Drying Frame
CAPRICE (M)



Laundry Drying Frame
CAPRICE (K) CODE 3304

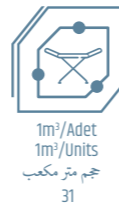
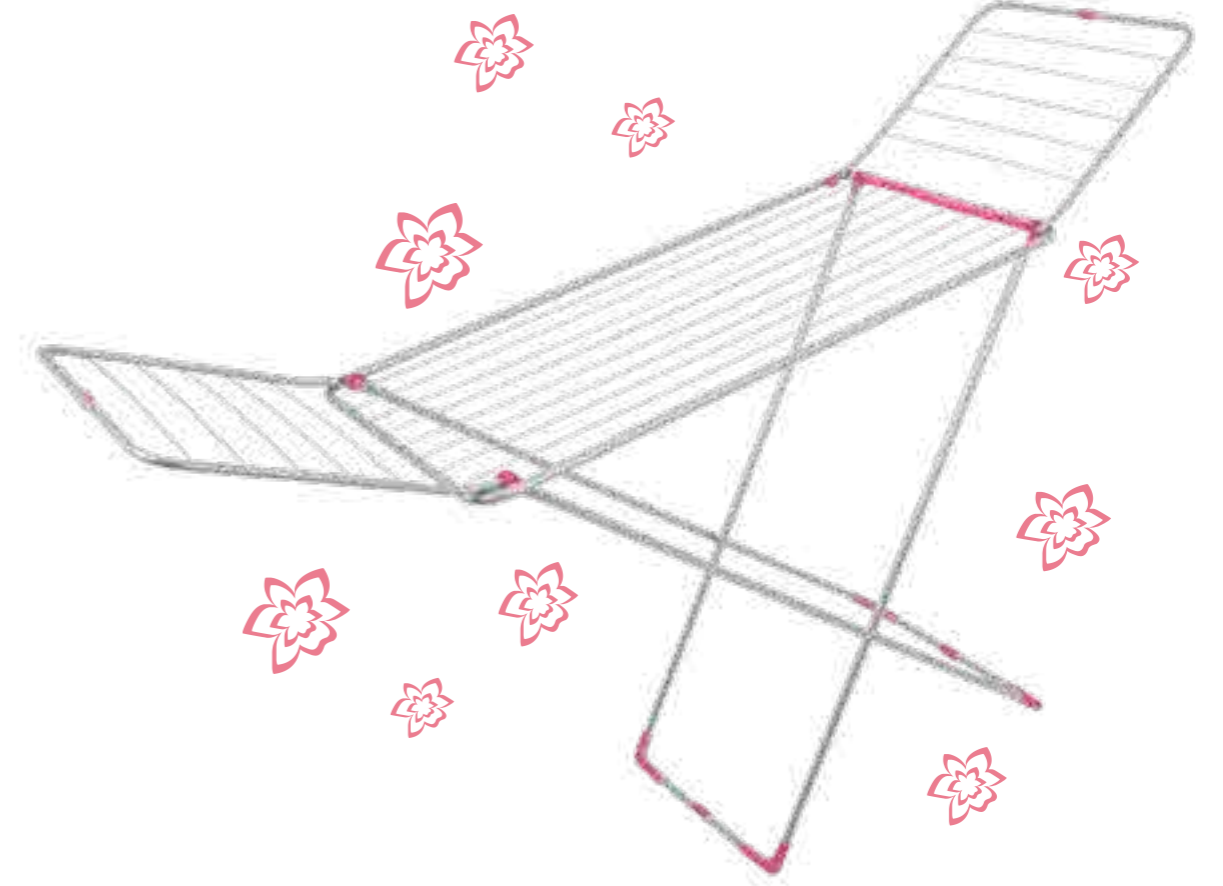
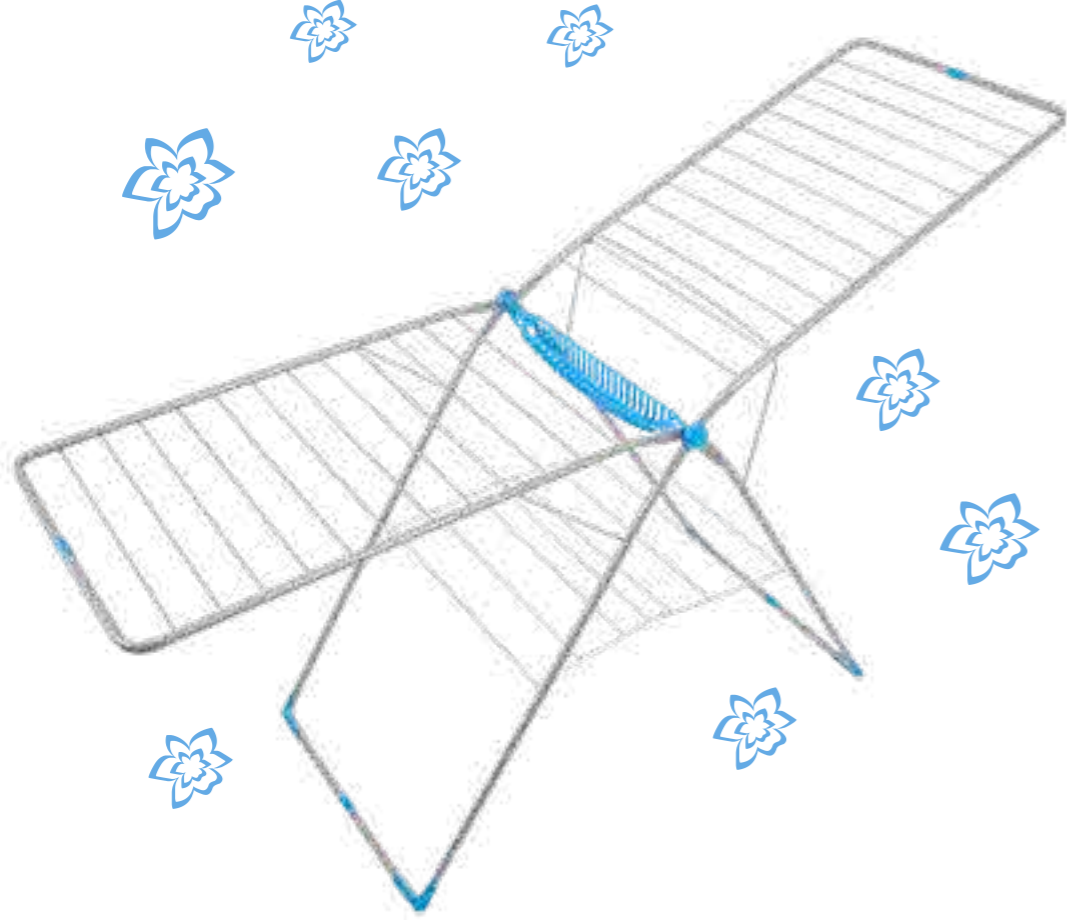

- TR**
- Genel Özellikler
- Pratik kullanım
 - Tamamı elektrostatik fırınlanmış toz boya
 - Kullanıma hazır tekli sık ambalaj
 - Mandal koymak için özel plastik sepet ilavesi
 - Katlanabilir, Kolay Taşınabilir
 - Kaymayı Engellleyen Plastik Takozlar

- EN**
- General Properties
- Easy to use
 - Completely electro-static stainless painted
 - Ready to use in stylish single pack
 - Special plastic basket for cloth-pegs
 - Foldable, easy carrieble

- AR**
- المواصفات الفنية
- سهل الاستعمال
- طلاء الكترو ستاتيكي / طلاء غباري لاقسام المعدن
- تغليف انيق جاهز للاستعمال
- مكان خاص لوضع الملاقط

- TR**
- Genel Özellikler
- Pratik kullanım
 - Tamamı elektrostatik fırınlanmış toz boya
 - Kullanıma hazır tekli sık ambalaj
 - Katlanabilir, Kolay Taşınabilir

- EN**
- General Properties
- Easy to use
 - Completely electro-static stainless painted
 - Ready to use in stylish single pack
 - Foldable, easy carrieble

- AR**
- المواصفات الفنية
- سهل الاستعمال
- طلاء الكترو ستاتيكي / طلاء غباري لاقسام المعدن
- تغليف انيق جاهز للاستعمال

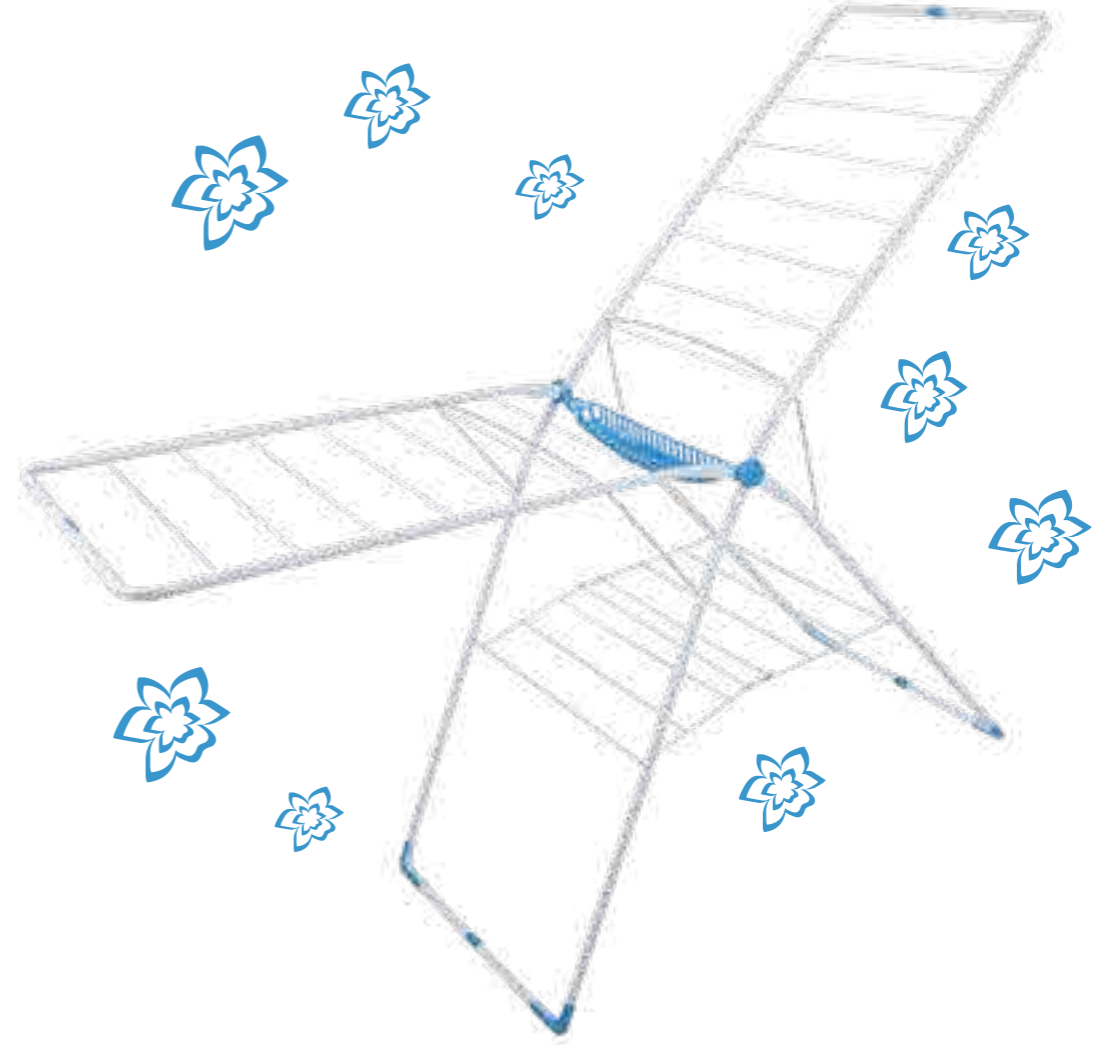
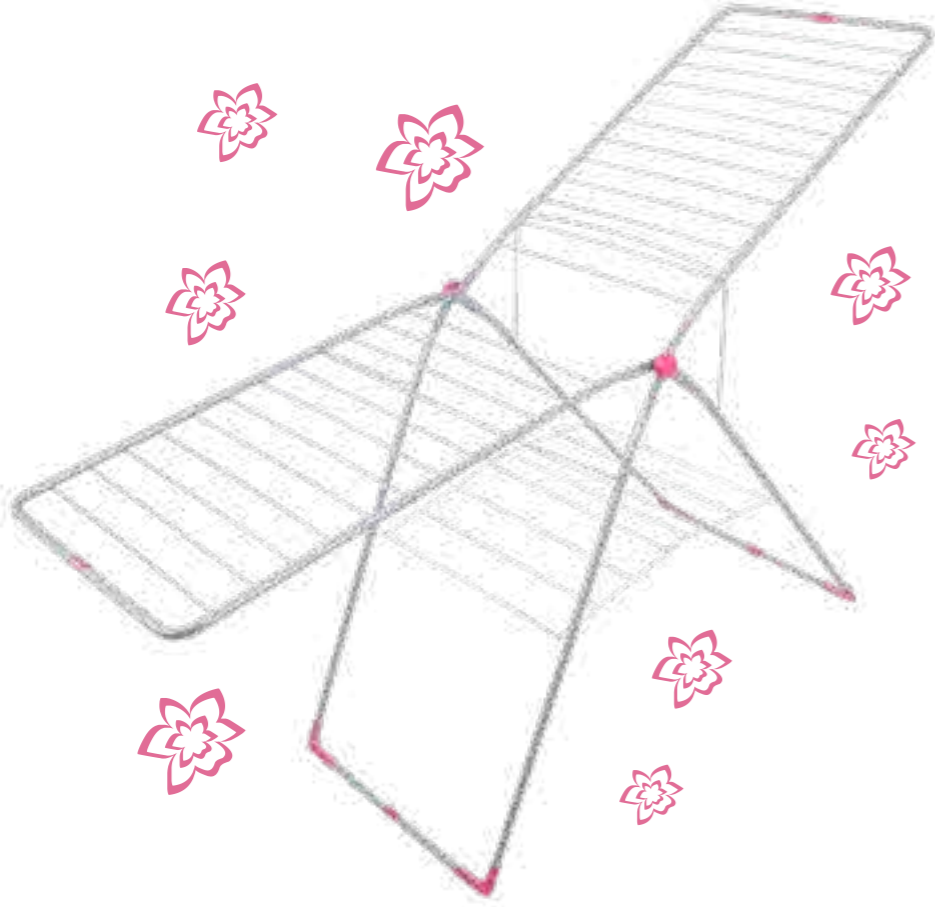

● Gri Grey ○ Beyaz White



Ürün Ebadı
Product Dimension
قياسات المنتج
189X90X61

Ağırlık (kg)
Weight
الوزن
5

Koli İçi Adedi
Units/Carton
العدد داخل العبوة
5

Koli Ebadı
Carton dimensions
قياسات الكرتون
103X66X24

1m²/Adet
1m²/Units
حجم متر مكعب
31

Ambalaj Ebadı
Package Dimension
حجم التغليف
101X61X6

Ürün Ebadı
Product Dimension
قياسات المنتج
189X90x61

Ağırlık (kg)
Weight
الوزن
4,10

Koli İçi Adedi
Units/Carton
العدد داخل العبوة
5

Koli Ebadı
Carton dimensions
قياسات الكرتون
103X66X24

1m²/Adet
1m²/Units
حجم متر مكعب
31

Ambalaj Ebadı
Package Dimension
حجم التغليف
101X61X6

● Gri Grey ○ Beyaz White



TR

- Genel Özellikler
- Pratik kullanım
 - Tamamı elektrostatik fırınlanmış toz boya
 - Kullanıma hazır tekli sık ambalaj
 - Katlanabilir, Kolay Taşınabilir

EN

- General Properties
- Easy to use
 - Completely electro-static stainless painted
 - Ready to use in stylish single pack
 - Foldable, easy carrieble

AR

- المواصفات الفنية
سهل الاستعمال
طلاء الكترو ستاتيكي / طلاء غباري لاقسام المعدن
تغليف انيق جاهز للاستعمال

TR

- Genel Özellikler
- Pratik kullanım
 - Tamamı elektrostatik fırınlanmış toz boya
 - Kullanıma hazır tekli sık ambalaj
 - Mandal koymak için özel plastik sepet ilavesi
 - Katlanabilir, Kolay Taşınabilir

EN

- General Properties
- Easy to use
 - Completely electro-static stainless painted
 - Ready to use in stylish single pack
 - Special plastic basket for cloth-pegs
 - Foldable, easy carrieble

AR

- المواصفات الفنية
سهل الاستعمال
طلاء الكترو ستاتيكي / طلاء غباري لاقسام المعدن
تغليف انيق جاهز للاستعمال
مكان خاص لوضع الملاقط

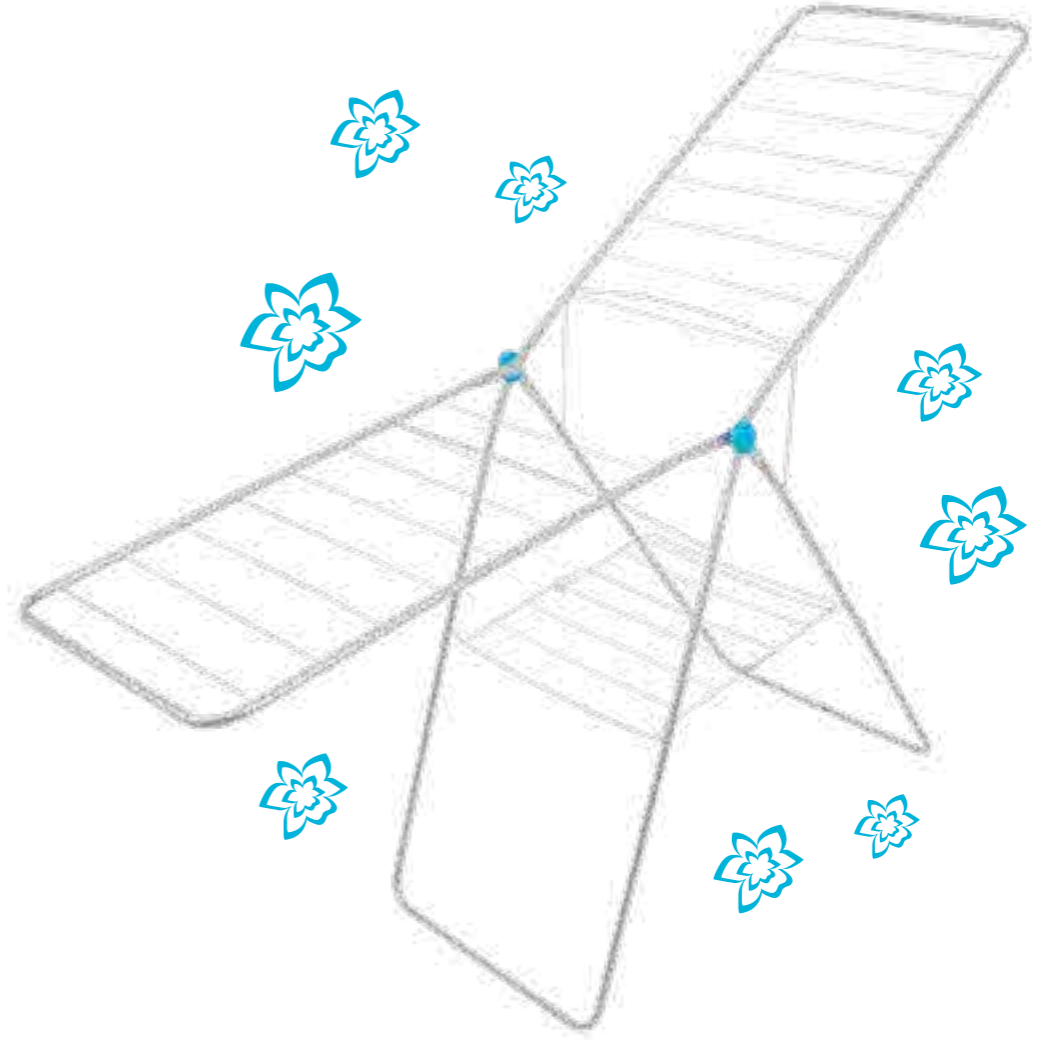
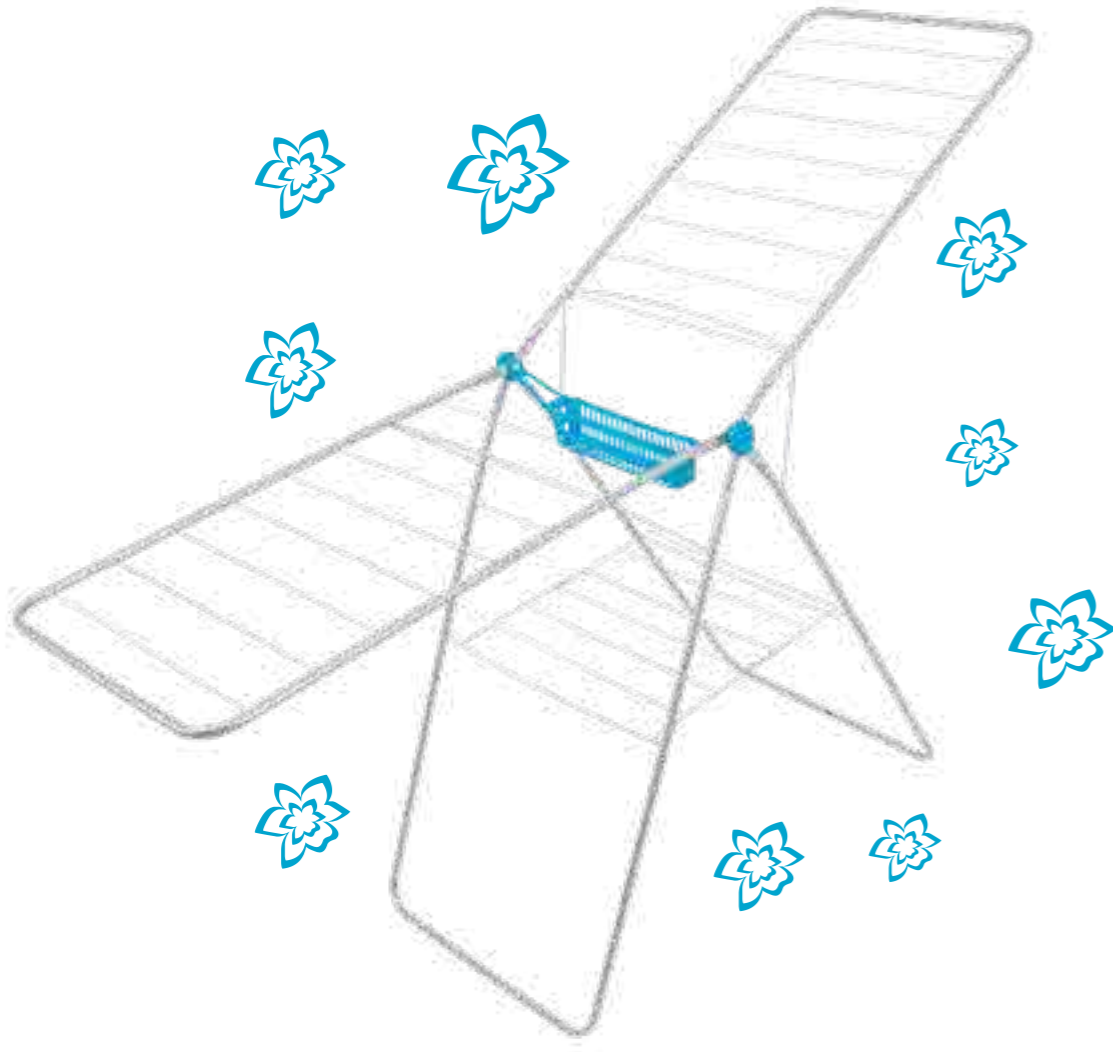

TR

Genel Özellikler
• Pratik kullanım
• Tamamı elektrostatik fırınlanmış toz boya
• Kullanıma hazır tekli sık ambalaj
• Mandal koymak için özel plastik sepet ilavesi
• Katlanabilir, Kolay Taşınabilir

EN

General Properties
• Easy to use
• Completely electro-static stainless painted
• Ready to use in stylish single pack
• Special plastic basket for cloth-pegs
• Foldable, easy carrieble

AR

المواصفات الفنية
سهل الاستعمال
طلاء الكترو ستاتيكي / طلاء غباري لاقسام المعدن
تغليف اتيق جاهز للاستعمال
مكان خاص لوضع الملاقط

TR

Genel Özellikler
• Pratik kullanım
• Tamamı elektrostatik fırınlanmış toz boya
• Kullanıma hazır tekli sık ambalaj
• Katlanabilir, Kolay Taşınabilir

EN

General Properties
• Easy to use
• Completely electro-static stainless painted
• Ready to use in stylish single pack
• Foldable, easy carrieble

AR

المواصفات الفنية
سهل الاستعمال
طلاء الكترو ستاتيكي / طلاء غباري لاقسام المعدن
تغليف اتيق جاهز للاستعمال

CODE 3315

Laundry Drying Frame

LİVA PLATİNE

Lady®

Lady®

Laundry Drying Frame
RADYATÖR

CODE 3317

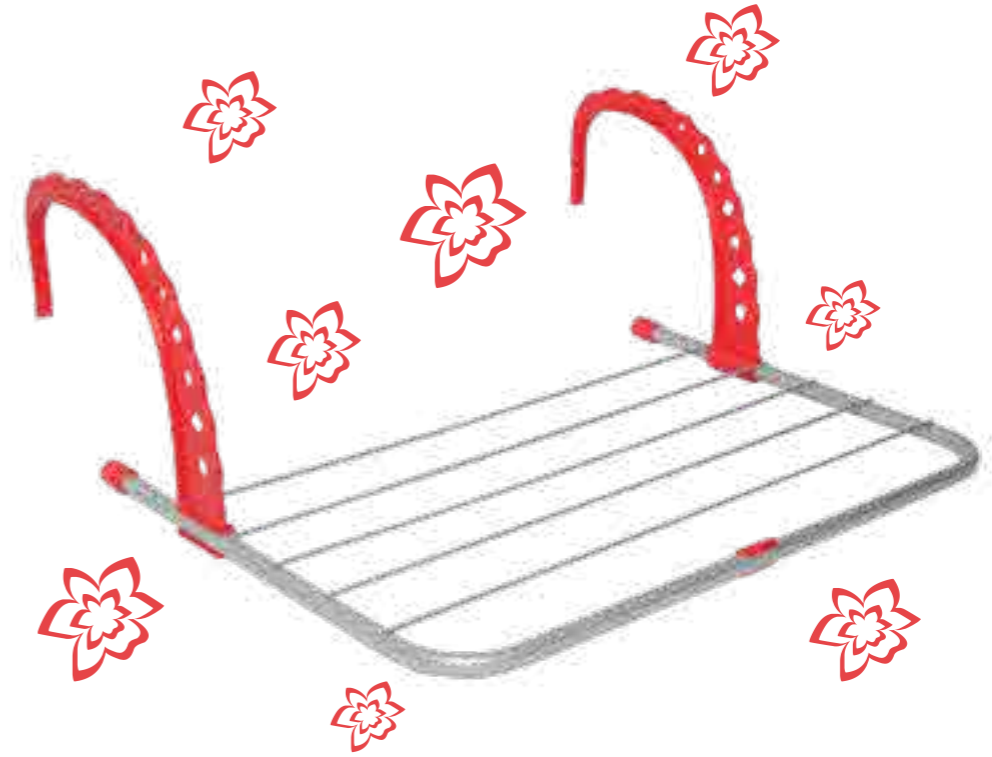
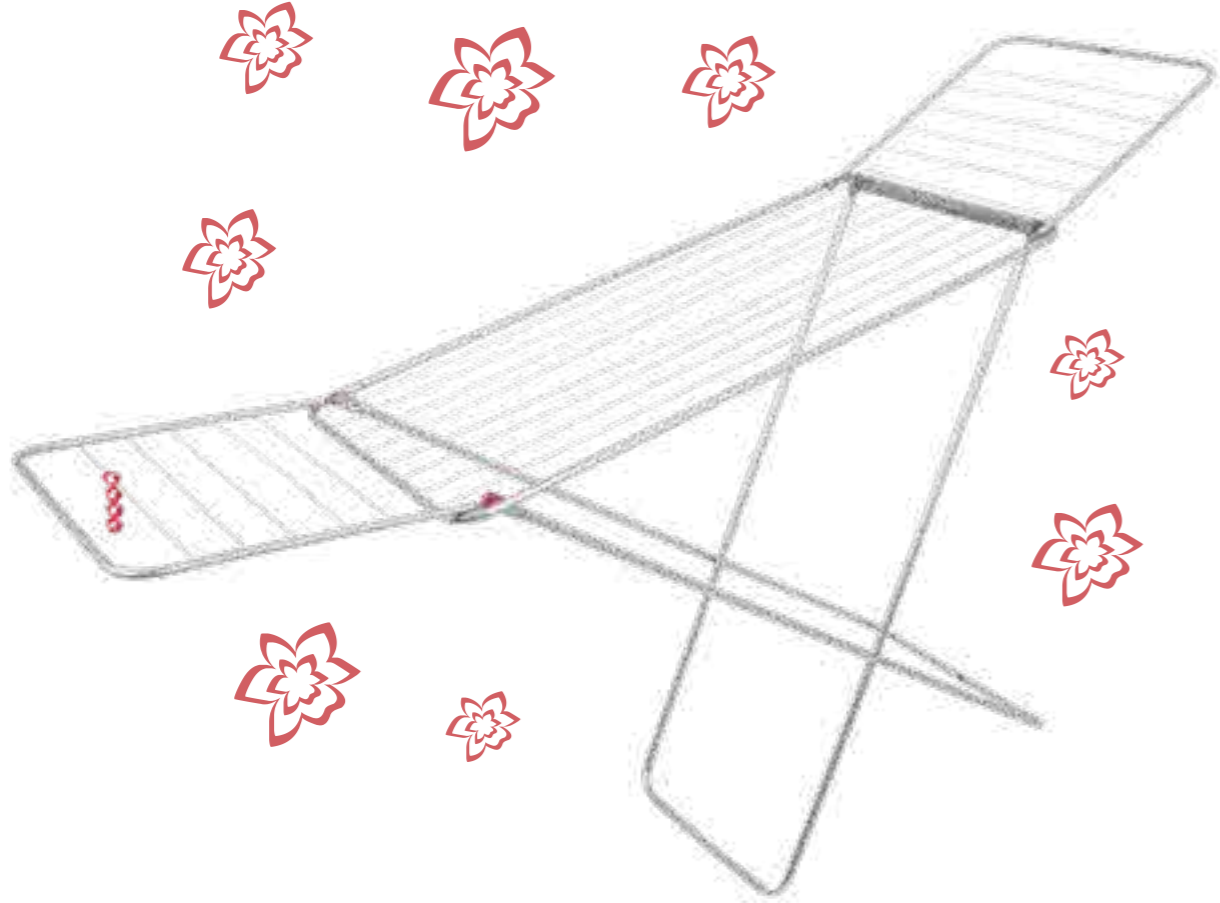
● Gri
Grey○ Beyaz
White

TR

Genel Özellikler

- Pratik kullanım
- Tamamı elektrostatik fırınlanmış toz boya
- Kullanıma hazır tekli sık ambalaj
- Katlanabilir, Kolay Taşınabilir

EN

General Properties

- Easy to use
- Completely electro-static stainless painted
- Ready to use in stylish single pack
- Foldable, easy carrieble

AR

المواصفات الفنية

سهل الاستعمال
طلاء الكترول ستاتيكي / طلاء غباري لاقسام المعدن
تغليف اتيق جاهز للاستعمال

TR

Genel Özellikler

- 3 Metre asma kapasitesi
- Pratik kullanım
- Tamamı elektrostatik fırınlanmış toz boya
- Kullanıma hazır tekli sık ambalaj
- Katlanabilir, Kolay Taşınabilir

EN

General Properties

- It has 3 m hanging capacity
- Easy to use
- Completely electro-static stainless painted
- Ready to use in stylish single pack
- Foldable, easy carrieble

AR

المواصفات الفنية

سهل الاستعمال
طلاء الكترول ستاتيكي / طلاء غباري لاقسام المعدن
تغليف اتيق جاهز للاستعمال

tam düşündüğünüz gibi | just as you thought

tam düşündüğünüz gibi | just as you thought

CODE 3318

Laundry Drying Frame
BALCONE

● Gri Grey
○ Beyaz White



Ürün Ebadı
Product Dimension
قياسات المنتج
105X55X38



Ağırlık (kg)
Weight
الوزن
2,11



Koli İçi Adedi
Units/ Carton
العدد داخل العبوة
10



Koli Ebadımm
Carton dimensionsmm
قياسات الكرتون
107,5x28,5x58



1m²/Adet
1m²/Units
حجم متر مكعب
70



Ambalaj Ebadı
Package Dimension
حجم التغليف
54,5x105,5x2,5



TR

- Genel Özellikler
- 11 Metre asma kapasitesi
 - Pratik kullanım
 - Tamamı elektrostatik fırınlanmış toz boya
 - Kullanıma hazır tekli şık ambalaj
 - Katlanabilir, kolay taşınabilir

EN

- General Properties
- It has 11 m hanging capacity
 - Easy to use
 - Completely electro-static stainless painted
 - Ready to use in stylish single pack
 - Foldable, easy carriage

AR

- المواصفات الفنية
- سهل الاستعمال
 - طلاء الكترول ستاتيكي / طلاء غباري لاقسام المعدن
 - تغليف انيق جاهز للاستعمال



ALUMİNYUM LADDER

ALÜMİNYUM

CODE 1501-1506

Özel tasarlanmış plastik şapka
Custom designed plastic hat



Plastik tutma aparatı
Plastic holding apparatus



Kaymayı önleyici medriven basamağı
Special designed non-slip steps



Plastik taloz
Plastic Wedge

Bağlantılı özel tasarım
Special designed joint



Kaymayı önleyici medriven basamağı
Special designed non-slip steps



İleri teknoloji monte edilen basamak
perçinleme sistemi
Assembled by hightech steps riveting
system



Plastik taloz
Plastic Wedge

Barkod	Kod Code الكود	Basamak Sayısı Number Of Steps عدد الدرجات	Ürün Ebadı / Product Size عدد الدرجات			Ambalajlı Ölçüler / Package Size مقاسات العلبه			Ağırlık (Kg) Weight الوزن	1 Adet m ² 1 m ² Unit / Volume	1 m ² Adet 1 m ² Unit / Volume
			a	b	c	a	b	c			
8695849001473	1501	2+1	410	690	1205	410	110	1303	3,15	0,052	19
8695849001480	1502	3+1	435	850	1415	435	110	1535	3,70	0,062	16
8695849001497	1503	4+1	460	1010	1625	460	110	1765	4,20	0,076	13
8695849001503	1504	5+1	485	1160	1840	485	110	1995	4,79	0,085	12
8695849001510	1505	6+1	510	1290	2055	510	110	2235	5,44	0,099	10
8695849002197	1506	7+1	535	1415	2280	535	110	2465	6,19	0,114	9

Barkod	Kod Code الكود	Basamak Sayısı Number Of Steps عدد الدرجات	Ürün Ebadı / Product Size عدد الدرجات			Ambalajlı Ölçüler / Package Size مقاسات العلبه			Ağırlık (Kg) Weight الوزن	1 Adet m ² 1 m ² Unit / Volume	1 m ² Adet 1 m ² Unit / Volume
			a	b	c	a	b	c			
8695849009219	1802	2+2	390	460	400	395	165	465	1,70	0,03	33
8695849009202	1803	3+3	410	625	320	415	165	690	2,37	0,05	20
8695849009196	1804	4+4	440	815	825	445	165	865	3,23	0,07	14
8695849009189	1805	5+5	460	1020	1035	465	165	1160	4,03	0,09	11
8695849009172	1806	6+6	485	1185	1260	490	165	1390	4,94	0,12	8
8695849009165	1807	7+7	510	1345	1475	515	165	1620	5,78	0,14	7
8695849008847	1808	8+8	540	1460	1680	515	165	1850	6,40	0,16	5

TR

Genel özellikler
-İlave tabla basamağı
-Profil üzeri galvaniz kaplama
-Kolay açılıp kapanabilme
-Kullanıma hazır tekli şık ambalaj
-Çizilmeyi önleyen plastik takozlar
-Kaymayı önleyen özel tasarımı basamaklar
-Ev ve işyerlerinde dekoratif kullanım

EN

General Properties
-Additional top step
-Galvanize covering over profile
-Easy to fold away
-Ready to use stylish single pack
-Plastic wedges which prevents scuffing
-Exclusively designed steps which prevents slipping
-Decorative usage for both home and industrial use

AR

المواصفات الفنية
درجة عليا اضافيه
طبقة واقية من الزنك على الحديد لمنع الصدأ
سهولة في الطي
تغليف انيق جاهز للاستعمال
درج غير قابلة للإزلاق مصممة بطريقة حصرية
تصميم ديكوري قابل للإستخدام المنزلي وكذلك الإستخدام الصناعي
إسفنج بلاستيك لمنع البلى

TR

Genel özellikler
-Özel alaşımı alüminyum merdiven
-Kolay açılıp kapanabilme
-Çift taraflı çıkış ve kullanabilme
-Kullanıma hazır tekli şık ambalaj
-Çizilmeyi önleyen plastik takozlar
-Kaymayı önleyen özel tasarımı basamaklar
-Ev ve işyerlerinde dekoratif kullanım
-Çok hafif ve yük taşımada kuvvetli
-Uzun ömürlü Paslanmaz maksimum mukavemet

EN

General Properties
-Special alloyed aluminum ladder
-Easy to fold away
-Easy to climb and use from both sides
-Ready to use stylish single pack
-Plastic wedges which prevents scuffing
-Exclusively designed steps which prevents slipping
-Decorative usage for both home and industrial use
-Very light weight and high resistance to heavy loading
-Durable, rustproof and maximum endurance

AR

المواصفات الفنية
سلم المونيوم مزوج بخليط معدني خاص
سهولة في الطي
سهولة في التسلق وامكانية الاستخدام من كلا الجانبين
تغليف انيق جاهز للاستعمال
درج غير قابلة للإزلاق مصممة بطريقة حصرية
تصميم ديكوري قابل للإستخدام المنزلي وكذلك الإستخدام الصناعي
إسفنج بلاستيك لمنع البلى
غاية الخفة في الوزن ومقاومة عالية للحمل الثقيل
متانة طويلة الامد، غير قابل للصدأ، منتهى الصلابة

DOUBLE-SIDED ALUMINIUM LADDER MEGA

ALÜMİNYUM MEGA ÇİFT TARAFLI

CODE 1902-1908

Bağlantılı özel tasarım
Special designed joint

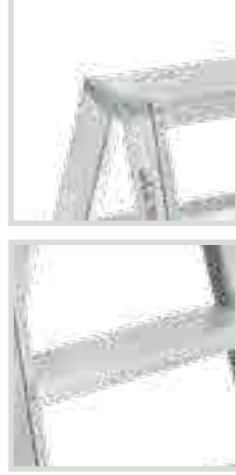

Kaymayı önleyici merdiven basamağı
Special designed non-slip steps



İleri teknoloji monte edilen basamak
perçinleme sistemi
Assembled by hightech steps riveting
system



Plastik taloz
Plastic Wedge

Bağlantılı özel tasarım
Special designed joint



Kaymayı önleyici merdiven basamağı
Special designed non-slip steps



İleri teknoloji monte edilen basamak
perçinleme sistemi
Assembled by hightech steps riveting
system

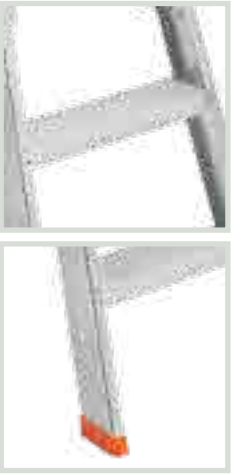

Plastik taloz
Plastic Wedge

Barkod	Kod Code الكود	Basamak Sayısı Number Of Steps عدد الدرجات	Ürün Ebadı / Product Size عدد الدرجات			Ambalajlı Ölçüler / Package Size مقاسات العلبة			Ağırlık (Kg) Weight الوزن	1 Adet m ³ 1 m ³ Unit / Volume الوزن	1 m ³ Adet 1 m ³ Unit / Volume الوزن
			a	b	c	a	b	c			
8695849009660	1902	2+2	495	435	470	428	165	505	2,50	0,03	31
8695849001015	1903	3+3	645	465	710	438	165	785	3,80	0,05	20
8695849001039	1904	4+4	505	790	920	450	165	870	4,90	0,07	14
8695849002128	1905	5+5	545	935	1145	470	165	1165	6,10	0,09	11
8695849002012	1906	6+6	575	1095	1360	495	165	1400	7,30	0,12	8
8693609131903	1907	7+7	605	1255	1575	616	165	1720	8,70	0,14	7
8695849009653	1908	8+8	635	1385	1765	633	165	1890	10,00	0,20	5

Barkod	Kod Code الكود	Basamak Sayısı Number Of Steps عدد الدرجات	Ürün Ebadı / Product Size عدد الدرجات			Ambalajlı Ölçüler / Package Size مقاسات العلبة			Ağırlık (Kg) Weight الوزن	1 Adet m ³ 1 m ³ Unit / Volume الوزن	1 m ³ Adet 1 m ³ Unit / Volume الوزن
			a	b	c	a	b	c			
8695849009585	1702	2+1	395	600	720	395	110	750	2,70	0,030	31
8695849009592	1703	3+1	460	750	950	430	110	1000	3,40	0,050	20
8695849009608	1704	4+1	470	900	1180	470	110	1250	4,00	0,070	14
8695849009615	1705	5+1	510	1050	1410	510	110	1500	5,10	0,090	11
8695849009622	1706	6+1	545	1200	1640	545	110	1750	6,00	0,120	8
8695849009639	1707	7+1	580	1350	1900	580	110	2000	6,80	0,140	7

TR

Genel Özellikler
-Özel alaşımli alüminyum merdiven
-Kolay açılıp kapanabilme
-Çift taraflı çıkış ve kullanabilme
-Kullanıma hazır tekli şık ambalaj
-Çizilmeyi önleyen plastik takozlar
-Kaymayı önleyen özel tasarımı basamaklar
-Ev ve işyerlerinde dekoratif kullanım
-Çok hafif ve yük taşımada kuvvetli
-Uzun ömürlü Paslanmaz maksimum mukavemet

EN

General Properties
-Special alloyed aluminum ladder
-Easy to fold away
-Easy to climb and use from both sides
-Ready to use stylish single pack
-Plastic wedges which prevents scuffing
-Exclusively designed steps which prevents slipping
-Decorative usage for both home and industrial use
-Very light weight and high resistance to heavy loading
-Durable, rustproof and maximum endurance

AR

المواصفات الفنية
سلم المونيوم مزوج بخليط معدني خاص
سهولة في الطي
سهولة في التسلق وامكانية الاستخدام من كلا الجانبين
تغليف انيق جاهز للاستعمال
درج غير قابلة للإزلاق مصممة بطريقة حصرية
تصميم ديكوري قابل للإستخدام المنزلي وكذلك الإستخدام الصناعي
إسفین بلاستيك لمنع البلى
غاية الخفة في الوزن ومقاومة عالية للحمل الثقيل
متانة طويلة الامد، غير قابل للصدأ، منتهى الصلابة

Saraylı
tam düşündüğünüz gibi | just as you thought

TR

Genel Özellikler
-Özel alaşımli alüminyum merdiven
-Kolay açılıp kapanabilme
-Çift taraflı çıkış ve kullanabilme
-Kullanıma hazır tekli şık ambalaj
-Çizilmeyi önleyen plastik takozlar
-Kaymayı önleyen özel tasarımı basamaklar
-Ev ve işyerlerinde dekoratif kullanım
-Çok hafif ve yük taşımada kuvvetli
-Uzun ömürlü Paslanmaz maksimum mukavemet

EN

General Properties
-Special alloyed aluminum ladder
-Easy to fold away
-Easy to climb and use from both sides
-Ready to use stylish single pack
-Plastic wedges which prevents scuffing
-Exclusively designed steps which prevents slipping
-Decorative usage for both home and industrial use
-Very light weight and high resistance to heavy loading
-Durable, rustproof and maximum endurance

AR

المواصفات الفنية
سلم المونيوم مزوج بخليط معدني خاص
سهولة في الطي
سهولة في التسلق وامكانية الاستخدام من كلا الجانبين
تغليف انيق جاهز للاستعمال
درج غير قابلة للإزلاق مصممة بطريقة حصرية
تصميم ديكوري قابل للإستخدام المنزلي وكذلك الإستخدام الصناعي
إسفین بلاستيك لمنع البلى
غاية الخفة في الوزن ومقاومة عالية للحمل الثقيل
متانة طويلة الامد، غير قابل للصدأ، منتهى الصلابة

Saraylı
tam düşündüğünüz gibi | just as you thought

JAKSON
JAKSON
CODE 1101-1108

Özel tasarlanmış plastik şapka
Custom designed plastic hat



Bağlantı kulağı
Connection ear



Plastik takoz
Plastic wedge



Güçlendirilmiş basamak
Reinforced steps

Bağlantılı özel tasarım
Special designed joint



Kaymayı önleyici medriven basamağı
Special designed non-slip steps

METAL DOUBLE-SIDED
METAL ÇİFT ÇIKIŞLI
CODE 1202-1209

İleri teknoloji monte edilen basamak
perçinleme sistemi
Assembled by hightech steps riveting
system



Plastik taloz
Plastic Wedge

Barkod	Kod Code الكود	Basamak Sayısı Number Of Steps عدد الدرجات	Ürün Ebadı / Product Size عدد الدرجات			Ambalajlı Ölçüler / Package Size مقاسات العلبة			Ağırlık (Kg) Weight الوزن	1 Adet m ² 1 m ² Unit / Volume	1 m ² Adet Unit / Volume
			a	b	c	a	b	c			
8695849001558	1101	2	400	465	1080	400	105	1170	4,50	0,045	22
8695849001565	1102	3	425	820	1300	425	105	1400	5,43	0,055	18
8695849001572	1103	4	460	965	1520	460	105	1640	6,30	0,070	14
8695849001589	1104	5	490	1120	1760	490	105	1890	7,42	0,080	12
8695849001596	1105	6	520	1290	1980	520	105	2140	8,60	0,091	10
8695849001602	1106	7	555	1425	2230	555	105	2390	9,85	0,110	9
8695849001619	1107	8	585	1615	2470	585	105	2640	10,93	0,125	8
8695849001626	1108	9	615	1750	2712	615	105	2890	12,8	0,140	7

Barkod	Kod Code الكود	Basamak Sayısı Number Of Steps عدد الدرجات	Ürün Ebadı / Product Size عدد الدرجات			Ambalajlı Ölçüler / Package Size مقاسات العلبة			Ağırlık (Kg) Weight الوزن	1 Adet m ² 1 m ² Unit / Volume	1 m ² Adet Unit / Volume
			a	b	c	a	b	c			
8695849007802	1202	2+2	400	360	390	400	165	450	2,85	0,03	33
8695849007796	1203	3+3	430	480	790	430	165	680	4,00	0,05	21
8695849007789	1204	4+4	460	600	840	460	165	900	5,40	0,07	15
8695849007772	1205	5+5	490	720	1080	490	165	1140	6,90	0,09	12
8695849007765	1206	6+6	520	840	1350	520	165	1410	8,60	0,12	9
8695849007758	1207	7+7	550	960	1590	550	165	1650	10,50	0,15	7
8695849007741	1208	8+8	580	1090	1830	580	165	1890	12,20	0,18	6
8695849007734	1209	9+9	610	1200	2060	610	165	2120	14,10	0,21	5

TR

Genel Özellikler
-İlave tabla basamağı
-Profil üzeri galvaniz kaplama
-Kolay açılıp kapanabilme
-Kullanıma hazır tekli şık ambalaj
-Çizilmeyi önleyen plastik takozlar
-Kaymayı önleyen özel tasarımı basamaklar
-Ev ve işyerlerinde dekoratif kullanım

EN

General Properties
-Additional top step
-Galvanize covering over profile
-Easy to fold away
-Ready to use stylish single pack
-Plastic wedges which prevents scuffing
-Exclusively designed steps which prevents slipping
-Decorative usage for both home and industrial use

AR

المواصفات الفنية
درجة علما اضافيه
طبقة واقية من الزنك على الحديد لمنع الصدأ
سهولة في الطي
تغليف انيق جاهز للاستعمال
درج غير قابلة للإزلاق مصممة بطريقة حصرية
تصميم ديكوري قابل للإستخدام المنزلي وكذلك الإستخدام الصناعي
إسفين بلاستيك لمنع البلى

TR

Genel Özellikler
-Kolay açılıp kapanabilme
-Çift taraflı çıkış ve kullanılabilme
-Kullanıma hazır tekli şık ambalaj
-Çizilmeyi önleyen plastik takozlar
-Kaymayı önleyen özel tasarımı basamaklar
-Ev ve işyerlerinde dekoratif kullanım
-Çok hafif ve yük taşımada kuvvetli
-Uzun ömürlü Paslanmaz maksimum mukavemet

EN

General Properties
-Easy to fold away
-Easy to climb and use from both sides
-Ready to use stylish single pack
-Plastic wedges which prevents scuffing
-Exclusively designed steps which prevents slipping
-Decorative usage for both home and industrial use
-Very light weight and high resistance to heavy loading
-Durable, rustproof and maximum endurance

AR

المواصفات الفنية
سهولة في الطي
سهولة في التسلق وامكانية الاستخدام من كلا الجانبين
تغليف انيق جاهز للاستعمال
درج غير قابلة للإزلاق مصممة بطريقة حصرية
تصميم ديكوري قابل للإستخدام المنزلي وكذلك الإستخدام الصناعي
إسفين بلاستيك لمنع البلى
غاية الخفة في الوزن ومقاومة عالية للحمل الثقيل
متانة طويلة الامد، غير قابل للصدأ ، منتهى الصلابة

LADDER A TİPİ AHŞAP CODE 1403-1407

Mentese bağlantısı
Hinge connection



Emniyet şeridi
Safety rope



Destek aparatı
Support apparatus



Kaymaz ayaklar
Non slipping feet

Plastik takoz
Plastic Wedge



PRACTICAL LADDER PRACTICAL CODE 1601-1603

Kolay açılıp kapanabilir
Practical Folding Away



Kaymayı önleyici medriven basamağı
Special designed non-slip steps



Barkod	Kod Code الكود	Basamak Sayısı Number Of Steps عدد الدرجات	Ürün Ebadı / Product Size عدد الدرجات			Ambalajlı Ölçüler / Package Size مقاسات العلبة			Ağırlık (Kg) Weight الوزن	1 Adet m ³ 1 m ³ Unit / Volume الوزن	1 m ³ Adet 1 m ³ Unit / Volume الوزن
			a	b	c	a	b	c			
8695849009981	1403	3*3	730	420	900	420	100	960	4,90	0,03	25
8695849009967	1404	4*4	810	460	1200	460	100	1260	6,20	0,05	17
8695849009943	1405	5*5	1020	500	1470	500	100	1550	7,60	0,07	14
8695849009929	1406	6*6	1160	540	1760	540	100	1850	0,099	0,09	10
8695849009769	1407	7*7	1330	580	2040	580	100	2140	0,124	0,12	8

Barkod	Kod Code الكود	Basamak Sayısı Number Of Steps عدد الدرجات	Ürün Ebadı / Product Size عدد الدرجات			Ambalajlı Ölçüler / Package Size مقاسات العلبة			Ağırlık (Kg) Weight الوزن	1 Adet m ³ 1 m ³ Unit / Volume الوزن	1 m ³ Adet 1 m ³ Unit / Volume الوزن
			a	b	c	a	b	c			
8695849002241	1601	2	730	450	850	420	80	960	4,81	0,031	32
8695849002258	1602	3	470	450	1090	470	90	1260	5,23	0,046	21
8695849002265	1603	4	500	450	1310	500	100	1550	6,82	0,066	15

TR

Genel Özellikler
-Basamaklar zıvanalı sistem olup 16 mm ekstra budaksız
-Gürgen Cinsi 1. Sınıf enstra budaksız
-Kolay açılıp kapanabilme
-Kullanıma hazır tekli sık ambalaj
-Kurutulmuş ve fırınlı ağaç
-Kaymayı önleyen özel tasarımlı basamaklar
-Ev ve işyerlerinde dekoratif kullanım
-Çok hafif ve yük taşımada kuvvetli

EN

General Properties
-Easy to fold away
-Ready to use stylish single pack
-Exclusively designed steps which prevents slipping
-Plastic wedges which prevents scuffing
-Decorative usage for both home and industrial use
-Very light weight and high resistance to heavy loading
-Durable, rustproof and maximum endurance

AR

المواصفات الفنية
سهولة في الطي
تغليف انيق جاهز للاستعمال
درج غير قابلة للإزلاق مصممة بطريقة حصرية
تصميم ديكوري قابل للإستخدام المنزلي وكذلك الإستخدام الصناعي
إسفين بلاستيك لمنع البلى
غاية الخفة في الوزن ومقاومة عالية للحمل الثقيل
متانة طويلة الامد، غير قابل للصدأ، منتهى الصلابة

TR

Genel Özellikler
-Elektrostatik fırınlanmış boyalı metal aksesuarlar
-Kolay açılıp kapanabilme
-Kullanıma hazır tekli sık ambalaj
-Kaymayı önleyen plastik ayak takozları
-Kaymayı önleyen özel tasarımlı basamaklar
-Ev ve işyerlerinde dekoratif kullanım

EN

General Properties
-Electrostatically dyed metal accessories
-Easy to fold away
-Ready to use stylish single pack
-Plastic wedges which prevents scuffing
-Exclusively designed steps which prevents slipping
-Decorative usage for both home and industrial use

AR

المواصفات الفنية
اكسسوارات معدنية مصبوغه استاتيكيًا
سهولة في الطي
تغليف انيق جاهز للاستعمال
درج غير قابلة للإزلاق مصممة بطريقة حصرية
تصميم ديكوري قابل للإستخدام المنزلي وكذلك الإستخدام الصناعي
إسفين بلاستيك لمنع البلى

LADDER PRATİK METAL

CODE 1632-1634

Kolay açılıp kapanabilir
Practical Folding Away



Kaymayı önleyici medriven basamağı
Special designed non-slip steps



Bağlantı aparatı
Connection apparatus



Plastik kaplı tutma yeri
Handle covered with plastic



Bağlantı aparatı
Connection apparatus



Özel tasarım basamak
Special designed step



Plastik takoz
Plastic Wedge

Barkod	Kod Code الكود	Basamak Sayısı Number Of Steps عدد الدرجات	Ürün Ebadı / Product Size عدد الدرجات			Ambalajlı Ölçüler / Package Size مقاسات العلبة			Ağırlık (Kg) Weight الوزن	1 Adet m ³ 1 m ³ Unit / Volume الوزن	1 m ³ Adet 1 m ³ Unit / Volume الوزن
			a	b	c	a	b	c			
8695849009554	1632	2	560	460	70	70	465	900	3,80	0,029	34
8695849009561	1633	3	720	460	1050	70	465	1160	5,80	0,038	26
8695849009578	1634	4	830	460	1300	70	465	1410	7,09	0,046	21

Barkod	Kod Code الكود	Basamak Sayısı Number Of Steps عدد الدرجات	Ürün Ebadı / Product Size عدد الدرجات			Ambalajlı Ölçüler / Package Size مقاسات العلبة			Ağırlık (Kg) Weight الوزن	1 Adet m ³ 1 m ³ Unit / Volume الوزن	1 m ³ Adet 1 m ³ Unit / Volume الوزن
			a	b	c	a	b	c			
8695849008861	1642	2	550	430	830	75	430	950	3,68	0,031	32
8695849008878	1643	3	740	430	1090	75	430	1210	5,23	0,039	25
8695849008892	1644	4	930	430	1350	75	430	1470	6,79	0,047	21

TR

Genel Özellikler
-Elektrostatik fırınlanmış boyalı metal aksamlar
-Kolay açılıp kapanabilme
-Kullanıma hazır tekli şık ambalaj
-Kaymayı önleyen plastik ayak takozlar
-Kaymayı önleyen özel tasarımlı basamaklar
-Ev ve işyerlerinde dekoratif kullanım
-Güvenlik kilitli

EN

General Properties
-Electrostatically dyed metal accessories
-Practical folding away
-Ready to use in stylish single pack
-Plastic wedges which prevents slipping
-Exclusively designed steps which prevents slipping
-Decorative usage for both home and industrial use
-Safety lock

AR

المواصفات الفنية
اكسسوارات معدنية مصبوغه استاتيكيًا
طريقة طي عملية
تغليف انيق جاهز للاستعمال
درج غير قابلة للإزلاق مصممة بطريقة حصرية
تصمم ديكوري قابل للإستخدام المنزلي وكذلك الإستخدام الصناعي
إسفنج بلاستيك لمنع اليبلى
إسفين مغطى بالبولي يوريثين

TR

Genel Özellikler
-Elektrostatik fırınlanmış boyalı metal aksamlar
-Kolay açılıp kapanabilme
-Kullanıma hazır tekli şık ambalaj
-Kaymayı önleyen plastik ayak takozlar
-Kaymayı önleyen özel tasarımlı basamaklar
-Ev ve işyerlerinde dekoratif kullanım
-Güvenlik kilitli
-Plastik Kaplı Tutma Yeri

EN

General Properties
-Electrostatically dyed metal accessories
-Practical folding away
-Ready to use in stylish single pack
-Plastic wedges which prevents slipping
-Exclusively designed steps which prevents slipping
-Decorative usage for both home and industrial use
-With safety lock
-Handle covered with polyurethane

AR

المواصفات الفنية
اكسسوارات معدنية مصبوغه استاتيكيًا
طريقة طي عملية
تغليف انيق جاهز للاستعمال
درج غير قابلة للإزلاق مصممة بطريقة حصرية
تصمم ديكوري قابل للإستخدام المنزلي وكذلك الإستخدام الصناعي
إسفين بلاستيك لمنع اليبلى
مدعم بقتل الامان
مقبض مغطى بالبولي يوريثين

PRATICAL METAL MEGA LUX LADDER

PRATİK LÜKS MEGA METAL

CODE 1612-1614

Plastik kaplı tutma yeri
Handle covered with plastic



Bağlantı aparatı
Connection apparatus



Özel tasarım basamak
Special designed step



Plastik takoz
Plastic Wedge

Plastik kaplı tutma yeri
Handle covered with plastic



Güvenlik kilidi
Security lock



Özel tasarım basamak
Special designed step



Plastik takoz
Plastic Wedge

Barkod	Kod Code الكود	Basamak Sayısı Number Of Steps عدد الدرجات	Ürün Ebadı / Product Size عدد الدرجات			Ambalajlı Ölçüler / Package Size مقاسات العلبه			Ağırlık (Kg) Weight الوزن	1 Adet m ³ 1 m ³ Unit / Volume الوزن	1 m ³ Adet Unit / Volume الوزن
			a	b	c	a	b	c			
8695849009523	1612	2	550	470	850	75	470	980	4,61	0,035	28
8695849009530	1613	3	700	470	1135	75	470	1280	6,48	0,045	22
8695849009547	1614	4	850	470	1400	75	520	1550	8,18	0,060	16

Barkod	Kod Code الكود	Basamak Sayısı Number Of Steps عدد الدرجات	Ürün Ebadı / Product Size عدد الدرجات			Ambalajlı Ölçüler / Package Size مقاسات العلبه			Ağırlık (Kg) Weight الوزن	1 Adet m ³ 1 m ³ Unit / Volume الوزن	1 m ³ Adet Unit / Volume الوزن
			a	b	c	a	b	c			
8695849009394	1622	2	540	460	850	75	460	970	5,00	0,033	29
8695849009387	1623	3	690	460	1130	75	460	1270	6,92	0,044	22
8695849009370	1624	4	850	460	1400	75	460	1540	8,60	0,053	18

TR

- Genel Özellikler
- İlave tabla basamağı
 - Profil üzeri galvaniz kaplama
 - Kolay açılıp kapanabilme
 - Kullanıma hazır tekli şık ambalaj
 - Çizilmeyi önleyen plastik takozlar
 - Kaymayı önleyen özel tasarımlı basamaklar
 - Ev ve işyerlerinde dekoratif kullanım

EN

- General Properties
- Additional top step
 - Galvanize covering over profile
 - Easy to fold away
 - Ready to use stylish single pack
 - Plastic wedges which prevents scuffing
 - Exclusively designed steps which prevents slipping
 - Decorative usage for both home and industrial use

AR

- المواصفات الفنية
- درجه عليا اضافيه
 - طبقة واقية من الزنك على الحديد لمنع الصدأ
 - سهولة في الطي
 - تغليف انيق جاهز للاستعمال
 - درج غير قابلة للإزلاق مصممة بطريقة حصرية
 - تصميم ديكوري قابل للإستخدام المنزلي وكذلك للإستخدام الصناعي
 - إسفين بلاستيك لمنع البلى

TR

- Genel Özellikler
- Elektrostatik fırınlanmış boyalı metal aksesuarlar
 - Kolay açılıp kapanabilme
 - Kullanıma hazır tekli şık ambalaj
 - Kaymayı önleyen plastik ayak takozlar
 - Kaymayı önleyen özel tasarımlı basamaklar
 - Ev ve işyerlerinde dekoratif kullanım
 - Güvenlik kilidi
 - Plastik kaplı tutma yeri
 - Geniş basamak

EN

- General Properties
- Electrostatically dyed metal accessories
 - Practical folding away
 - Ready to use in stylish single pack
 - Plastic wedges which prevents slipping
 - Exclusively designed steps which prevents slipping
 - Decorative usage for both home and industrial use
 - With Safety lock
 - Handle covered with polyurethane
 - Wide steps

AR

- المواصفات الفنية
- اكسسوارات معدنية مصبوغه استاتيكيًا
 - طريقة طي عملية
 - تغليف انيق جاهز للاستعمال
 - درج غير قابلة للإزلاق مصممة بطريقة حصرية
 - تصميم ديكوري قابل للإستخدام المنزلي وكذلك للإستخدام الصناعي
 - إسفين بلاستيك لمنع البلى
 - مدغم بغطى البولي يوريثين
 - درج عريضة

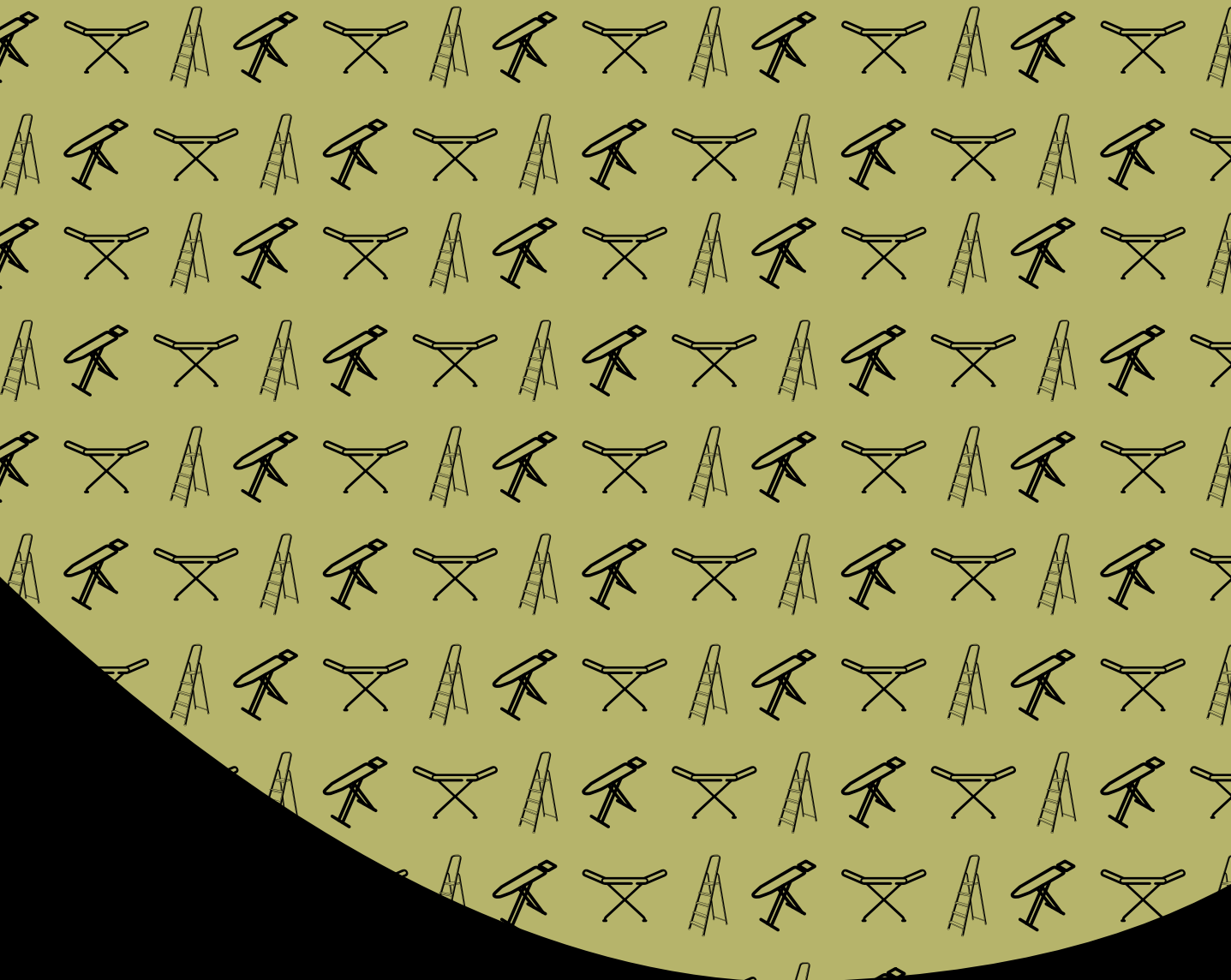



11 M E C E 02.2019



Fabrika ve Genel Müdürlük
Konya Organize Sanayi Bölgesi
T. Ziyaeddin Akbulut Caddesi
No:19 42300 **Selçuklu/Konya/Türkiye**
T: +90 332 239 08 78 F: +90 332 239 02 36

ООО САРАЙЛИ-М
Российская Федерация RF
302025 Россия г. Орёл
Московское шоссе д. 137 корп. 1
T: +7 4862 365259 Ф: +7 4862 365258

bilgi@smsarayli.com.tr sarayli_m@rambler.ru

   /saraylimadeniesya

www.smsarayli.com.tr / www.sarayli.ru

 **Sarayli**
tam *düşündüğünüz* gibi | just as you *thought*